

Dell Precision™
Mobile Workstation M6300
Quick Reference Guide

Model PP05XA

Notes, Notices, and Cautions



NOTE: A NOTE indicates important information that helps you make better use of your computer.



NOTICE: A NOTICE indicates either potential damage to hardware or loss of data and tells you how to avoid the problem.



CAUTION: A CAUTION indicates a potential for property damage, personal injury, or death.

Information in this document is subject to change without notice.

© 2007 Dell Inc. All rights reserved.

Reproduction in any manner whatsoever without the written permission of Dell Inc. is strictly forbidden.

Trademarks used in this text: *Dell*, the *DELL* logo, *Dell Precision*, and *Express Charge* are trademarks of Dell Inc.; *Bluetooth* is a registered trademark owned by Bluetooth SIG, Inc. and is used by Dell under license; *Microsoft*, *Windows*, and *Windows Vista* are either trademarks or registered trademarks of Microsoft Corporation in the United States and/or other countries.

Other trademarks and trade names may be used in this document to refer to either the entities claiming the marks and names or their products. Dell Inc. disclaims any proprietary interest in trademarks and trade names other than its own.

Model PP05XA

July 2007

P/N XU458

Rev. A00

Contents

Finding Information	5
Setting Up Your Computer	10
About Your Computer	11
Front View	11
Left Side View	12
Right Side View	12
Back View	13
Bottom View	14
Using a Battery	15
Battery Performance	15
Checking the Battery Charge	16
Conserving Battery Power	18
Charging the Battery	19
Removing the Battery	19
Storing a Battery	20
Troubleshooting	21
Lockups and Software Problems	21
Dell Diagnostics	23
Index	27

Finding Information

 **NOTE:** Some features or media may be optional and may not ship with your computer. Some features or media may not be available in certain countries.

 **NOTE:** Additional information may ship with your computer.

What Are You Looking For?

- A diagnostic program for my computer
- Drivers for my computer
- My device documentation
- Notebook System Software (NSS)

Find It Here

Drivers and Utilities Media

NOTE: The *Drivers and Utilities* media may be optional and may not ship with your computer.

Documentation and drivers are already installed on your computer. You can use the *Drivers and Utilities* media to reinstall drivers (see "Reinstalling Drivers and Utilities" in your *User's Guide*) and to run the Dell Diagnostics (see "Dell Diagnostics" on page 23).

Readme files may be included on your media to provide last-minute updates about technical changes to your computer or advanced technical reference material for technicians or experienced users.



NOTE: Drivers and documentation updates can be found at support.dell.com.

What Are You Looking For?

- Warranty information
- Terms and Conditions (U.S. only)
- Safety instructions
- Regulatory information
- Ergonomics information
- End User License Agreement

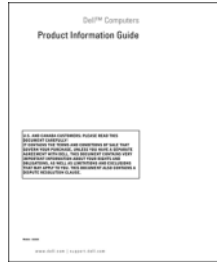
Find It Here**Dell™ Product Information Guide**

-
- Service Tag and Express Service Code
 - Microsoft® Windows® Product Key

Service Tag and Microsoft Windows Product Key

These labels are located on your computer.

- Use the Service Tag to identify your computer when you use support.dell.com or contact support.
- Enter the Express Service Code to direct your call when contacting support.



NOTE: As an increased security measure, the newly designed Microsoft Windows license label incorporates a missing portion or *hole* to discourage removal of the label.

What Are You Looking For?	Find It Here
<ul style="list-style-type: none"> • How to remove and replace parts • Specifications • How to configure system settings • How to troubleshoot and solve problems 	<p data-bbox="583 237 874 264">Dell Precision™ User's Guide</p> <p data-bbox="583 277 949 336"><i>Microsoft Windows XP and Windows Vista™ Help and Support Center</i></p> <ol style="list-style-type: none"> <li data-bbox="598 344 1000 427">1 Click Start→ Help and Support→ Dell User and System Guides→ System Guides. <li data-bbox="598 437 913 496">2 Click the <i>User's Guide</i> for your computer.
<ul style="list-style-type: none"> • Solutions — Troubleshooting hints and tips, articles from technicians, online courses, and frequently asked questions • Community — Online discussion with other Dell customers • Upgrades — Upgrade information for components, such as the memory, hard drive, and operating system • Customer Care — Contact information, service call and order status, and warranty and repair information • Service and support — Service call status, support history, service contract, and online discussions with support • Dell Technical Update Service — Proactive e-mail notification of software and hardware updates for your computer • Reference — Computer documentation, details on my computer configuration, product specifications, and white papers • Downloads — Certified drivers, patches, and software updates 	<p data-bbox="583 509 992 536">Dell Support Website — support.dell.com</p> <p data-bbox="583 549 978 632">NOTE: Select your region or business segment to view the appropriate support site.</p>

What Are You Looking For?	Find It Here
<ul style="list-style-type: none"> • Notebook System Software (NSS) — If you reinstall the operating system for your computer, you should also reinstall the NSS utility. NSS automatically detects your computer and operating system and installs the updates appropriate for your configuration, providing critical updates for your operating system and support for processors, optical drives, USB devices, etc. NSS is necessary for correct operation of your Dell computer. 	<p>To download Notebook System Software:</p> <ol style="list-style-type: none"> 1 Go to support.dell.com, select your country/region, and then click Drivers & Downloads. 2 Click Select a Model or Enter a Tag, make the appropriate selections or enter the appropriate information for your computer, and then click Confirm. 3 Scroll down to System and Configuration Utilities→ Dell Notebook System Software, and then click Download Now. <p>NOTE: The support.dell.com user interface may vary depending on your selections.</p>
<ul style="list-style-type: none"> • Software upgrades and troubleshooting hints — Frequently asked questions, hot topics, and general health of your computing environment 	<p>Dell Support Utility</p> <p>The Dell Support Utility is an automated upgrade and notification system installed on your computer. This support provides real-time health scans of your computing environment, software updates, and relevant self-support information. Access the Dell Support Utility from the  icon in the taskbar.</p>
<ul style="list-style-type: none"> • How to use <i>Microsoft Windows XP</i> and <i>Microsoft Windows Vista</i> • How to work with programs and files • How to personalize my desktop 	<p>Windows Help and Support Center</p> <ol style="list-style-type: none"> 1 Click Start→ Help and Support. 2 Type a word or phrase that describes your problem and click the arrow icon. 3 Click the topic that describes your problem. 4 Follow the instructions on the screen.
<ul style="list-style-type: none"> • Information on network activity, the Power Management Wizard, hotkeys, and other items controlled by Dell QuickSet. 	<p>Dell QuickSet Help</p> <p>To view <i>Dell QuickSet Help</i>, right-click the QuickSet icon in the Microsoft Windows taskbar.</p> <p>For more information on Dell QuickSet, see "Dell™ QuickSet" in the <i>User's Guide</i>.</p>

What Are You Looking For?

- How to reinstall my operating system

Find It Here**Operating System Media**

NOTE: The *Operating System* media may be optional and may not ship with your computer.

The operating system is already installed on your computer. To reinstall your operating system, use the *Operating System* media (see "Restoring Your Operating System" in your *User's Guide*).



After you reinstall your operating system, use the *Drivers and Utilities* media to reinstall drivers for the devices that came with your computer.

Your operating system product key label is located on your computer.

NOTE: The color of your operating system installation media varies according to the operating system you ordered.

Setting Up Your Computer

 **CAUTION:** Before you begin any of the procedures in this section, follow the safety instructions in the *Product Information Guide*.

- 1 Unpack the accessories box.
- 2 Set aside the contents of the accessories box, which you will need to complete the setup of your computer.

The accessories box also contains user documentation and any software or additional hardware (such as PC Cards, drives, or batteries) that you have ordered.

- 3 Connect the AC adapter to the AC adapter connector on the computer and to the electrical outlet.



- 4 Open the computer display and press the power button to turn on the computer (see "Front View" on page 11).

 **NOTE:** It is recommended that you turn on and shut down your computer at least once before you install any cards or connect the computer to a docking device or other external device, such as a printer.

About Your Computer

Front View

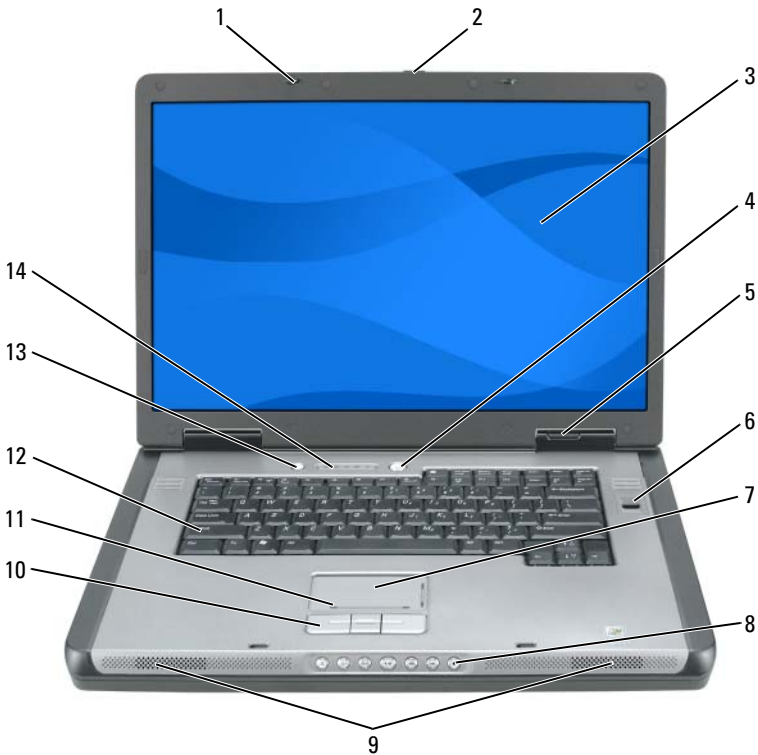

- | | | | |
|----|--------------------------------------|----|-------------------------------------|
| 1 | display latches (2) | 2 | display latch release button |
| 3 | display | 4 | power button |
| 5 | device status lights | 6 | biometric reader (optional) |
| 7 | touch pad | 8 | media control buttons |
| 9 | speakers (2) | 10 | touch pad buttons |
| 11 | touch pad scroll zone | 12 | keyboard |
| 13 | QuickSet/battery conservation button | 14 | keyboard and wireless status lights |

Left Side View

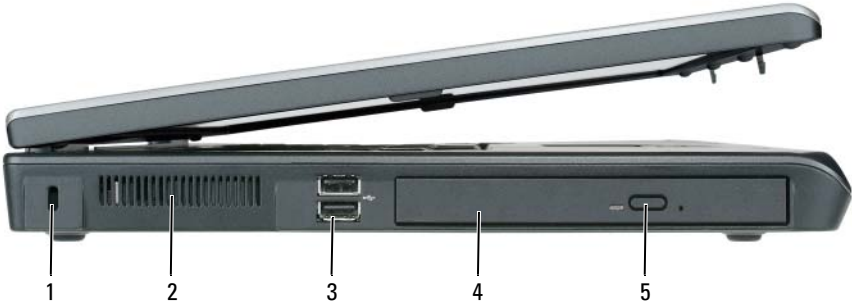

- 1 security cable slot
- 2 air vent
- 3 USB connectors (2)
- 4 optical drive
- 5 optical-drive-tray eject button

Right Side View



- 1 smart card slot
- 2 hard drive
- 3 ExpressCard slot
- 4 IEEE 1394 connector
- 5 5-in-1 media memory card reader
- 6 audio connectors (2)
- 7 air vent

Back View

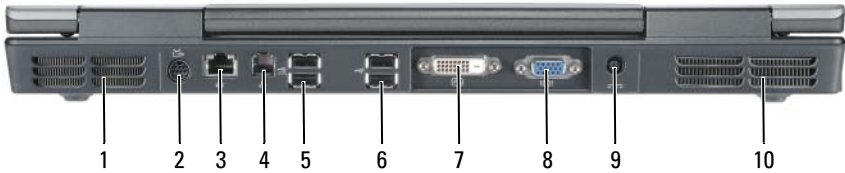

- | | | | |
|---|---|----|--------------------------|
| 1 | air vent | 2 | S-video TV-out connector |
| 3 | network (RJ-45) connector | 4 | modem (RJ-11) connector |
| 5 | USB connectors (2) | 6 | USB connectors (2) |
| 7 | Digital Video Interface (DVI) connector | 8 | video (VGA) connector |
| 9 | AC adapter connector | 10 | air vent |

Bottom View

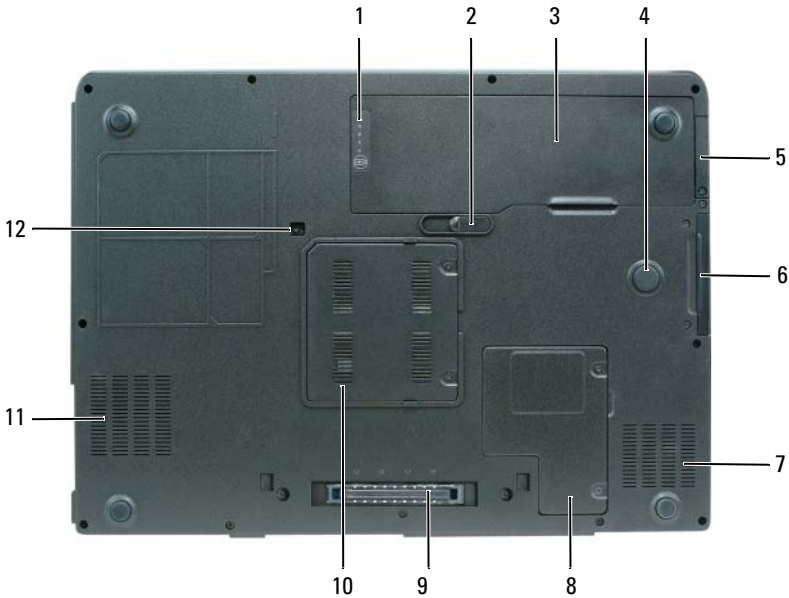

- | | | | |
|----|--|----|------------------------------|
| 1 | battery charge/health gauge | 2 | battery release latch |
| 3 | battery | 4 | strike zone |
| 5 | cover for optional internal card with Bluetooth [®] wireless technology | 6 | hard drive |
| 7 | air vent | 8 | mini card/modem cover |
| 9 | docking device connector | 10 | memory module cover |
| 11 | air vent | 12 | optical drive security screw |

Using a Battery

Battery Performance



NOTE: For information about the Dell warranty for your computer, see the *Product Information Guide* or separate paper warranty document that shipped with your computer.

For optimal computer performance and to help preserve BIOS settings, operate your Dell portable computer with the main battery installed at all times. One battery is supplied as standard equipment in the battery bay.



NOTE: Because the battery may not be fully charged, use the AC adapter to connect your new computer to an electrical outlet the first time you use the computer. For best results, operate the computer with the AC adapter until the battery is fully charged. To view battery charge status, check the Power Meter in Power Options (see "Accessing Power Options Properties" in your *User's Guide*).

Battery operating time varies depending on operating conditions. Operating time is significantly reduced when you perform operations including, but not limited to, the following:

- Using optical drives.
- Using wireless communications devices, PC Cards, ExpressCards, media memory cards, or USB devices.
- Using high-brightness display settings, 3D screen savers, or other power-intensive programs such as complex 3D graphics applications.
- Running the computer in maximum performance mode. See "Configuring Power Management Settings" in your *User's Guide* for information about accessing Windows Power Options Properties or Dell QuickSet, which you can use to configure power management settings.





NOTE: It is recommended that you connect your computer to an electrical outlet when writing to a CD or DVD.

You can check the battery charge before you insert the battery into the computer. You can also set power management options to alert you when the battery charge is low.





CAUTION: The battery is designed to work with your Dell computer. Using an incompatible battery may increase the risk of fire or explosion. Replace the battery only with a compatible battery purchased from Dell. Do not use a battery from other computers with your computer.

 **CAUTION:** Do not dispose of batteries with household waste. When your battery no longer holds a charge, call your local waste disposal or environmental agency for advice on disposing of a lithium-ion battery (see "Battery Disposal" in the *Product Information Guide*).

 **CAUTION:** Misuse of the battery may increase the risk of fire or chemical burn. Do not puncture, incinerate, or disassemble the battery, and do not expose the battery to temperatures above 65°C (149°F). Keep the battery away from children. Handle damaged or leaking batteries with extreme care. Damaged batteries may leak and cause personal injury or equipment damage.

Checking the Battery Charge

The Dell QuickSet Battery Meter, the Microsoft Windows XP Power Meter window and  icon, the Microsoft Windows Vista Power Meter window and  icon, the battery charge gauge and health gauge, and the low-battery warning provide information on the battery charge.

Dell QuickSet Battery Meter

If Dell QuickSet is installed, press <Fn><F3> to display the QuickSet Battery Meter. The Battery Meter displays status, battery health, charge level, and charge completion time for the battery in your computer.

For more information about QuickSet, right-click the QuickSet icon in the taskbar, and click **Help**.

Microsoft Windows Vista Power Meter

The Windows Vista Power Meter indicates the remaining battery charge. To check the Power Meter, move your cursor over the **Power**  icon in the Notification area to display the **Power** icon flyout.

If the computer is connected to an electrical outlet, the **Power** icon flyout displays the (plugged in charging) message.

Microsoft Windows Power Meter

The Windows Power Meter indicates the remaining battery charge. To check the Power Meter, double-click the  icon on the taskbar.

If the computer is connected to an electrical outlet, a  icon appears.

Charge Gauge

By either pressing once or *pressing and holding* the status button on the charge gauge on the battery, you can check:

- Battery charge (check by pressing and *releasing* the status button)
- Battery health (check by pressing and *holding* the status button)

The battery operating time is largely determined by the number of times it is charged. After hundreds of charge and discharge cycles, batteries lose some charge capacity, or battery health; consequently, a battery can show a status of *charged* but maintain a reduced charge capacity (health).

Check the Battery Charge

To check the battery charge, *press and release* the status button on the battery charge gauge to illuminate the charge-level lights. Each light represents approximately 20 percent of the total battery charge. For example, if the battery has 80 percent of its charge remaining, four of the lights are on. If no lights appear, the battery has no charge.

Check the Battery Health



NOTE: You can check battery health in one of two ways: by using the charge gauge on the battery as described below or by using the Battery Meter in Dell QuickSet.

For information about QuickSet, right-click the icon in the taskbar, and click **Help**.

To check the battery health using the charge gauge, *press and hold* the status button on the battery charge gauge for at least three seconds. If no lights appear, the battery is in good condition, and more than 80 percent of its original charge capacity remains. Each light represents incremental degradation. If five lights appear, less than 60 percent of the charge capacity remains, and you should consider replacing the battery. See "Battery Performance" on page 15 for more information about the battery operating time.

Low-Battery Warning



NOTICE: To avoid losing or corrupting data, save your work immediately after a low-battery warning. Then connect the computer to an electrical outlet. If the battery runs completely out of power, hibernate mode begins automatically.

A pop-up window warns you when the battery charge is approximately 90 percent depleted. If two batteries are installed, the low-battery warning means that the combined charge of both batteries is approximately 90 percent depleted. The computer enters hibernate mode when the battery charge is at a critically low level.

You can change the settings for the battery alarms in **QuickSet** or the **Power Options Properties** window. See "Configuring Power Management Settings" in your *User's Guide* for information about accessing **QuickSet** or the **Power Options Properties** window.

Conserving Battery Power

Perform the following actions to conserve battery power:

- Connect the computer to an electrical outlet when possible.
- Place the computer in standby mode or hibernate mode when you leave the computer unattended for long periods of time (see "Power Management Modes" in your *User's Guide*).
- Use the Power Management Wizard or the **Power Options Properties** window to select options to optimize your computer's power usage. These options can also be set to change when you press the power button, close the display, or press <Fn><Esc>.



NOTE: See "Configuring Power Management Settings" in your *User's Guide* for information on conserving battery power.

Charging the Battery

When you connect the computer to an electrical outlet or install a battery while the computer is connected to an electrical outlet, the computer checks the battery charge and temperature. If necessary, the AC adapter then charges the battery and maintains the battery charge.



NOTE: With Dell ExpressCharge™, when the computer is turned off, the AC adapter charges a completely discharged battery to 80 percent in approximately one hour and to 100 percent in approximately two hours. Charge time is longer with the computer turned on. You can leave the battery in the computer for as long as you like. The battery's internal circuitry prevents the battery from overcharging.

If the battery is hot from being used in your computer or being in a hot environment, the battery may not charge when you connect the computer to an electrical outlet.

The battery is too hot to start charging if the  light flashes alternately green and orange. Disconnect the computer from the electrical outlet and allow the computer and the battery to cool to room temperature, then connect the computer to an electrical outlet to continue charging the battery.

For information about resolving problems with a battery, see "Power Problems" in your *User's Guide*.

Removing the Battery



CAUTION: The battery is designed to work with your Dell computer. Using an incompatible battery may increase the risk of fire or explosion. Replace the battery only with a compatible battery purchased from Dell. Do not use a battery from other computers with your computer.



CAUTION: Before performing these procedures, turn off the computer, disconnect the AC adapter from the electrical outlet and the computer, disconnect the modem from the wall connector and computer, and remove all other external cables from the computer.



NOTICE: You must remove all external cables from the computer to avoid possible connector damage.

To remove the battery:

- 1 If the computer is connected to a docking device (docked), undock it. See the documentation that came with your docking device for instructions.
- 2 Ensure that the computer is turned off or suspended in a power management mode.
- 3 Slide the battery release latch on the bottom of the computer, and then remove the battery from the bay.

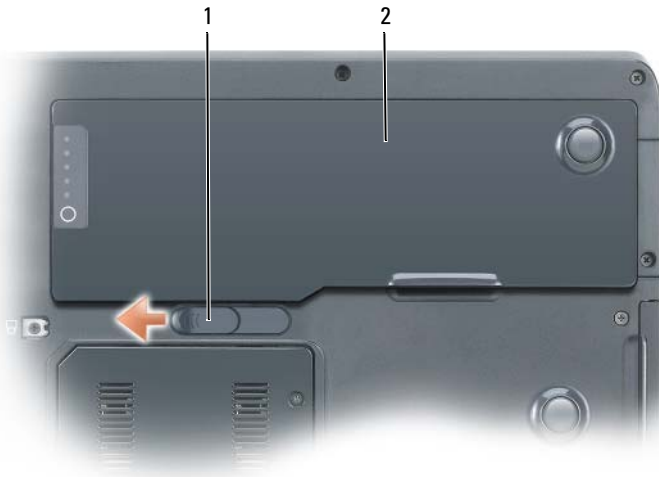

1 battery release latch

2 battery

Storing a Battery

Remove the battery when you store your computer for an extended period of time. A battery discharges during prolonged storage. After a long storage period, recharge the battery fully before you use it (see "Charging the Battery" on page 19).

Troubleshooting

Lockups and Software Problems



CAUTION: Before you begin any of the procedures in this section, follow the safety instructions in the *Product Information Guide*.

The computer does not start up

ENSURE THAT THE POWER CABLE IS FIRMLY CONNECTED TO THE COMPUTER AND TO THE ELECTRICAL OUTLET

The computer stops responding



NOTICE: You may lose data if you are unable to perform an operating system shutdown.

TURN THE COMPUTER OFF — If you are unable to get a response by pressing a key on your keyboard or moving your mouse, press and hold the power button for at least 8 to 10 seconds (until the computer turns off), and then restart your computer.

A program stops responding

END THE PROGRAM

- 1 Press <Ctrl><Shift><Esc> simultaneously to access the Task Manager.
- 2 Click the Applications tab.
- 3 Click to select the program that is no longer responding.
- 4 Click End Task.

A program crashes repeatedly



NOTE: Most software includes installation instructions in its documentation or on a floppy disk, CD, or DVD.

CHECK THE SOFTWARE DOCUMENTATION — If necessary, uninstall and then reinstall the program.

A program is designed for an earlier Windows operating system

RUN THE PROGRAM COMPATIBILITY WIZARD

Windows XP:

The Program Compatibility Wizard configures a program so that it runs in an environment similar to non-Windows XP operating system environments.

- 1** Click **Start** → **All Programs** → **Accessories** → **Program Compatibility Wizard**.
- 2** Click **Next**.
- 3** Follow the instructions on the screen.

Windows Vista:

The Program Compatibility Wizard configures a program so that it runs in an environment similar to non-Windows Vista operating system environments.

- 1** Click **Start**  → **Control Panel** → **Programs** → **Use an older program with this version of Windows**.
- 2** At the welcome screen, click **Next**.
- 3** Follow the instructions on the screen.

A solid blue screen appears

TURN THE COMPUTER OFF — If you are unable to get a response by pressing a key on your keyboard or moving your mouse, press and hold the power button for at least 8 to 10 seconds (until the computer turns off), and then restart your computer.

Other software problems

CHECK THE SOFTWARE DOCUMENTATION OR CONTACT THE SOFTWARE MANUFACTURER FOR TROUBLESHOOTING INFORMATION

- Ensure that the program is compatible with the operating system installed on your computer.
- Ensure that your computer meets the minimum hardware requirements needed to run the software. See the software documentation for information.
- Ensure that the program is installed and configured properly.
- Verify that the device drivers do not conflict with the program.
- If necessary, uninstall and then reinstall the program.

BACK UP YOUR FILES IMMEDIATELY

USE A VIRUS-SCAN PROGRAM TO CHECK THE HARD DRIVE, FLOPPY DISKS, CDS, OR DVDs

SAVE AND CLOSE ANY OPEN FILES OR PROGRAMS AND SHUT DOWN YOUR COMPUTER THROUGH THE START MENU

Dell Diagnostics

 **CAUTION:** Before you begin any of the procedures in this section, follow the safety instructions in the *Product Information Guide*.

When to Use the Dell Diagnostics

If you experience a problem with your computer, perform the checks in Lockups and Software Problems (see "Lockups and Software Problems" on page 21) and run the Dell Diagnostics before you contact Dell for assistance.

It is recommended that you print these procedures before you begin.

 **NOTICE:** The Dell Diagnostics works only on Dell computers.

 **NOTE:** The *Drivers and Utilities* media is optional and may not ship with your computer.

Start the Dell Diagnostics from your hard drive or from the *Drivers and Utilities* media.

Starting the Dell Diagnostics From Your Hard Drive

The Dell Diagnostics is located on a separate diagnostic utility partition on your hard drive.

 **NOTE:** If your computer does not display a screen image, contact Dell (see "Contacting Dell" in your *User's Guide*).

 **NOTE:** If the computer is connected to a docking device (docked), undock it. See the documentation that came with your docking device for instructions.

- 1 Ensure that the computer is connected to an electrical outlet that is known to be working properly.
- 2 Turn on (or restart) your computer.
- 3 Start the Dell Diagnostics in one of the following ways:

 **NOTE:** If you wait too long and the operating system logo appears, continue to wait until you see the Microsoft Windows desktop, then shut down your computer and try again.

- When the DELL logo appears, press <F12> immediately. Select **Diagnostics** from the boot menu and press <Enter>.

 **NOTE:** Before attempting the following option, the computer must be powered down completely.

- Press and hold the <Fn> key while powering the computer on.



NOTE: If you see a message stating that no diagnostics utility partition has been found, run the Dell Diagnostics from the *Drivers and Utilities* media.

The computer runs the Pre-boot System Assessment (PSA), a series of initial tests of your system board, keyboard, display, memory, hard drive, etc.

- During the assessment, answer any questions that appear.
- If failures are detected during the Pre-boot System Assessment, write down the error code(s) and then contact Dell (see "Contacting Dell" in your *User's Guide*).

If the Pre-boot System Assessment completes successfully, the following message appears: "Booting Dell Diagnostic Utility Partition. Press any key to continue."

- 4 Press any key to start the Dell Diagnostics from the diagnostics utility partition on your hard drive.
- 5 When the Dell Diagnostics Main Menu appears, select the test you want to run (see "Dell Diagnostics Main Menu" on page 25).

Starting the Dell Diagnostics From the Drivers and Utilities Media

- 1 Insert the *Drivers and Utilities* media.
- 2 Shut down and restart the computer.

When the DELL logo appears, press <F12> immediately.



NOTE: If you wait too long and the operating system logo appears, continue to wait until you see the Microsoft Windows desktop, then shut down your computer and try again.



NOTE: The next steps change the boot sequence for one time only. On the next start up, the computer boots according to the devices specified in the system setup program.

- 3 When the boot device list appears, highlight CD/DVD/CD-RW and press <Enter>.
- 4 Select the **Boot from CD-ROM** option from the menu that appears and press <Enter>.
- 5 Type 1 to start the CD menu and press <Enter> to proceed.

- 6 Select **Run the 32 Bit Dell Diagnostics** from the numbered list. If multiple versions are listed, select the version appropriate for your computer.
- 7 When the Dell Diagnostics **Main Menu** appears, select the test you want to run.

Dell Diagnostics Main Menu

- 1 After the Dell Diagnostics loads and the **Main Menu** screen appears, click the button for the option you want.



NOTE: It is recommended that you select **Test System** to run a complete test on your computer.

Option	Function
Test Memory	Run the stand-alone memory test
Test System	Run System Diagnostics
Exit	Exit the Diagnostics

- 2 After you have selected the **Test System** option from the main menu, the following menu appears:



NOTE: It is recommended that you select **Extended Test** from the menu below to run a more thorough check of devices in the computer.

Option	Function
Express Test	Performs a quick test of devices in the system. This typically can take 10 to 20 minutes.
Extended Test	Performs a thorough check of devices in the system. This typically can take an hour or more.
Custom Test	Use to test a specific device or customize the tests to be run.
Symptom Tree	This option allows you to select tests based on a symptom of the problem you are having. This option lists the most common symptoms.

- 3 If a problem is encountered during a test, a message appears with an error code and a description of the problem. Write down the error code and problem description and contact Dell (see "Contacting Dell" in your *User's Guide*).



NOTE: The Service Tag for your computer is located at the top of each test screen. If you contact Dell, support personnel will ask for your Service Tag.

- 4 If you run a test from the **Custom Test or Symptom Tree** option, click the applicable tab described in the following table for more information.

Tab	Function
Results	Displays the results of the test and any error conditions encountered.
Errors	Displays error conditions encountered, error codes, and the problem description.
Help	Describes the test and may indicate requirements for running the test.
Configuration	Displays your hardware configuration for the selected device. The Dell Diagnostics obtains configuration information for all devices from system setup, memory, and various internal tests, and it displays the information in the device list in the left pane of the screen. The device list may not display the names of all the components installed on your computer or all devices attached to your computer.
Parameters	Allows you to customize the test by changing the test settings.

- 5 When the tests are complete, close the test screen to return to the **Main Menu** screen. To exit the Dell Diagnostics and restart the computer, close the **Main Menu** screen.
- 6 Remove the Dell *Drivers and Utilities* media (if applicable).

Index

B

- battery
 - charge gauge, 17
 - charging, 19
 - checking the charge, 16
 - performance, 15
 - power meter, 16
 - removing, 19
 - storing, 20

C

- CDs
 - operating system, 9
- computer
 - crashes, 21-22
 - stops responding, 21

D

- Dell Diagnostics, 23
- Dell support site, 7
- diagnostics
 - Dell, 23
- documentation
 - End User License Agreement, 6
 - ergonomics, 6
 - online, 7
 - Product Information Guide, 6

- regulatory, 6
- safety, 6
- User's Guide, 7
- warranty, 6

E

- End User License Agreement, 6
- ergonomics information, 6

H

- hardware
 - Dell Diagnostics, 23
- Help and Support Center, 8
- help file
 - Windows Help and Support Center, 8

L

- labels
 - Microsoft Windows, 6
 - Service Tag, 6

O

- operating system
 - reinstalling, 9

Operating System CD, 9

optical drive
description, 12

P

problems
blue screen, 22
computer crashes, 21-22
computer stops responding, 21
Dell Diagnostics, 23
general, 21
program crashes, 21
program stops responding, 21
software, 21-22

Product Information Guide, 6

Q

QuickSet Help, 8

R

regulatory information, 6

Resource CD
Dell Diagnostics, 23

S

safety instructions, 6

Service Tag, 6

software
problems, 21-22

Starting the Dell Diagnostics
from the Drivers and Utilities
CD, 24

from Your Hard Drive, 23

support website, 7

T

troubleshooting
Dell Diagnostics, 23
Help and Support Center, 8

U

User's Guide, 7

W

warranty information, 6

Windows XP
Help and Support Center, 8
reinstalling, 9

Dell Precision™
Mobile Workstation M6300
Guide de référence rapide

Modèle PP05XA

Remarques, Avis et Précautions



REMARQUE : Une REMARQUE fournit des informations importantes qui vous aident à mieux utiliser votre ordinateur.



AVIS : Un AVIS vous avertit d'un risque de dommage matériel ou de perte de données et vous indique comment éviter le problème.



PRÉCAUTION : Une PRÉCAUTION indique un danger d'endommagement du matériel, de blessure personnelle, ou de mort.

Les informations contenues dans ce document sont sujettes à modification sans préavis.
© 2007 Dell Inc. Tous droits réservés.

La reproduction de quelque manière que ce soit sans l'autorisation écrite de Dell Inc. est strictement interdite.

Marques utilisées dans ce document : *Dell*, le logo *DELL*, *Dell Precision*, et *Express Charge* sont des marques de Dell Inc. ; *Bluetooth* est une marque déposée de Bluetooth SIG, Inc. et est utilisée par Dell sous licence ; *Microsoft*, *Windows*, et *Windows Vista* sont des marques ou des marques déposées de Microsoft Corporation aux États-Unis et/ou dans d'autres pays.

D'autres marques et noms commerciaux peuvent être utilisés dans ce document pour faire référence aux entités se réclamant de ces marques et de ces noms ou à leurs produits. Dell Inc. rejette tout intérêt propriétaire dans les marques et les noms commerciaux autres que les siens.

Modèle PP05XA

Juillet 2007

Ref. XU458

Rév. A00

Table des matières

Recherche d'informations	33
Configuration de votre ordinateur	38
À propos de votre ordinateur	39
Vue frontale	39
Vue du côté gauche	40
Vue du côté droit	40
Vue arrière	41
Vue de dessous	42
Utilisation d'une batterie	43
Performances de la batterie	43
Vérification de la charge de la batterie	44
Conservation de l'énergie de la batterie	46
Chargement de la batterie	47
Retrait de la batterie	47
Stockage de la batterie	48
Dépannage	49
Problèmes de blocages et logiciels	49
Dell Diagnostics	51
Index	55

Recherche d'informations

 **REMARQUE** : Certaines fonctionnalités ou supports peuvent être optionnels et ne pas accompagner votre ordinateur. Certaines fonctionnalités ou supports peuvent ne pas être disponibles dans certains pays.

 **REMARQUE** : Il est possible que des informations supplémentaires soient fournies avec votre ordinateur.

Que recherchez-vous ?

- Programme de diagnostic pour mon ordinateur
- Pilotes pour mon ordinateur
- La documentation concernant mon appareil
- NSS (Notebook System Software)

Cherchez ici

Support Drivers and Utilities

REMARQUE : Le support *Drivers and Utilities* (Pilotes et utilitaires) peut être optionnel et ne pas être expédié avec votre ordinateur.

La documentation et les pilotes sont déjà installés sur l'ordinateur. Vous pouvez utiliser le support *Drivers and Utilities* pour réinstaller les pilotes (reportez-vous à la section « Réinstallation des pilotes et utilitaires » du *Guide d'utilisation*) et pour exécuter Dell Diagnostics (reportez-vous à la section « Dell Diagnostics » à la page 51).

Des fichiers Lisez-moi peuvent être inclus sur votre support afin de fournir des informations de dernière minute concernant des modifications techniques apportées à votre système ou des informations de référence destinées aux techniciens ou aux utilisateurs expérimentés.



REMARQUE : Les dernières mises à jour des pilotes et de la documentation se trouvent à l'adresse support.dell.com.

Que recherchez-vous ?

- Informations sur les garanties
- Termes et Conditions (États-Unis uniquement)
- Consignes de sécurité
- Informations sur les réglementations
- Informations relatives à l'ergonomie
- Contrat de licence pour utilisateur final

Cherchez ici

Guide d'information sur le produit Dell™



-
- Numéro de service et code de service express
 - Product Key (Clé de produit) Microsoft® Windows®

Numéro de service et Clé de produit Microsoft Windows

Ces étiquettes sont apposées à l'ordinateur.

- Utilisez le numéro de service pour identifier votre ordinateur lorsque vous accédez au site Web support.dell.com ou lorsque vous contactez le service de support.
- Entrez le code de service express pour orienter votre appel lorsque vous contactez le service de support.



REMARQUE : Par mesure de sécurité, la nouvelle étiquette de licence de Microsoft Windows intègre une *partie manquante*, afin d'éviter que l'étiquette ne soit enlevée.

Que recherchez-vous ?	Cherchez ici
<ul style="list-style-type: none"> • Comment retirer et remplacer des pièces • Caractéristiques • Comment configurer les paramètres du système • Comment déterminer et résoudre des problèmes 	<p>Guide d'utilisation Dell Precision™</p> <p><i>Centre d'aide et de support de Microsoft Windows XP et de Windows Vista™</i></p> <p>1 Cliquez sur Démarrer → Aide et support → Guides d'utilisation du système → Guides du système.</p> <p>2 Cliquez sur le <i>Guide d'utilisation</i> de votre ordinateur.</p>
<ul style="list-style-type: none"> • Solutions — Conseils et astuces de dépannage, articles de techniciens, cours en ligne et questions fréquemment posées • Forum clients — Discussion en ligne avec d'autres clients Dell • Mises à niveau — Informations sur les mises à niveau des composants, comme la mémoire, l'unité de disque dur et le système d'exploitation • Service client — Coordonnées, appels de service et état des commandes, garantie et informations sur les réparations • Service et support — État des appels de service, historique du support, contrat de service et discussions en ligne avec le support • Services Dell Technical Update — Notification proactive par courrier électronique des mises à jour matérielles et logicielles pour votre ordinateur • Référence — Documentation de l'ordinateur, détails sur la configuration de l'ordinateur, caractéristiques de produit et livres blancs • Téléchargements — Pilotes, correctifs et mises à jour logicielles agréés 	<p>Site Web du service de support de Dell — support.dell.com</p> <p>REMARQUE : Sélectionnez votre région ou votre secteur d'activité pour afficher le site de support approprié.</p>

Que recherchez-vous ?

- NSS† (Notebook System Software - Logiciel système de portable) — Si vous réinstallez le système d'exploitation de votre ordinateur, vous devez également réinstaller l'utilitaire NSS. NSS détecte automatiquement votre ordinateur et son système d'exploitation, et installe les mises à jour appropriées à votre configuration. Il fournit également des mises à jour essentielles pour votre système d'exploitation et la prise en charge des processeurs, des lecteurs optiques, des périphériques USB, etc. NSS est nécessaire pour opérer votre ordinateur Dell.

- Mises à niveau logicielles et astuces de dépannage — Questions fréquemment posées, sujets d'actualité et état général de votre environnement informatique

- Comment utiliser *Microsoft Windows XP* et *Microsoft Windows Vista*
- Comment utiliser les programmes et fichiers
- Comment personnaliser mon bureau

Cherchez ici

Pour télécharger NSS :

- 1** Rendez-vous sur support.dell.com, sélectionnez votre pays/région, puis cliquez sur **Pilotes et téléchargements**.
- 2** Cliquez sur **Select a Model** (Sélectionner un modèle) ou **Enter a tag** (Entrer une balise), effectuez les sélections appropriées ou entrez les informations appropriées pour votre ordinateur, puis cliquez sur **Confirmer**.
- 3** Effectuez un défilement jusqu'à **System and Configuration Utilities** (Utilitaires système et de configuration) → **Dell Notebook System Software**, puis cliquez sur **Download Now** (Télécharger maintenant).

REMARQUE : L'interface utilisateur support.dell.com peut varier selon vos sélections.

Utilitaire de support de Dell

L'utilitaire de support de Dell est un système de mise à niveau et de notification automatique installé sur votre ordinateur. Il permet de réaliser des balayages en temps réel de l'état de votre environnement informatique et des mises à jour logicielles et fournit des informations de support automatique appropriées. Accédez à l'utilitaire de support de Dell à l'aide de l'icône  située dans la barre des tâches.

Centre d'aide et de support de Windows

- 1** Cliquez sur **Démarrer** → **Aide et support**.
- 2** Tapez un mot ou une expression qui décrit votre problème, puis cliquez sur l'icône en forme de flèche.
- 3** Cliquez sur la rubrique qui décrit votre problème.
- 4** Suivez les instructions qui s'affichent à l'écran.

Que recherchez-vous ?

- Des informations sur l'activité réseau, l'Assistant Gestion de l'alimentation, les touches de raccourci et les éléments contrôlés par Dell Quickset.

Cherchez ici

Aide Dell QuickSet

Pour afficher l'*aide Dell QuickSet*, cliquez avec le bouton droit de la souris sur l'icône QuickSet dans la barre des tâches de Microsoft Windows.

Pour plus d'informations sur Dell QuickSet, reportez-vous à la section « Dell™ QuickSet » du *Guide d'utilisation*.

- Comment réinstaller mon système d'exploitation

Support Operating System

REMARQUE : Le support *Operating System* (Système d'exploitation) peut être en option et n'est pas obligatoirement expédié avec tous les ordinateurs.

Le système d'exploitation est déjà installé sur votre ordinateur. Pour réinstaller votre système d'exploitation, utilisez le support *Operating System* (Système d'exploitation) (reportez-vous à la section « Restauration de votre système d'exploitation » du *Guide d'utilisation*).



Après avoir réinstallé le système d'exploitation, utilisez le support *Drivers and Utilities* pour réinstaller les pilotes de périphériques fournis avec votre ordinateur.

L'étiquette de la clé de produit du système d'exploitation est apposée à l'ordinateur.

REMARQUE : La couleur du support d'installation du système d'exploitation varie selon le système d'exploitation que vous avez commandé.

Configuration de votre ordinateur

⚠ PRÉCAUTION : Avant de commencer toute procédure de cette section, consultez et respectez les consignes de sécurité du *Guide d'information sur le produit*.

- 1 Déballer la boîte d'accessoires.
- 2 Mettez de côté le contenu de la boîte d'accessoires ; vous en aurez besoin ultérieurement pour configurer votre ordinateur.

Cette boîte contient également la documentation utilisateur et tout autre logiciel ou matériel supplémentaire (cartes PC, lecteurs, batteries, etc.) que vous avez commandés.

- 3 Reliez l'adaptateur secteur au connecteur de l'adaptateur secteur de l'ordinateur et à la prise secteur.



- 4 Pour mettre l'ordinateur sous tension, ouvrez le moniteur et appuyez sur le bouton d'alimentation (reportez-vous à la section « Vue frontale » à la page 39).

📌 REMARQUE : Il est recommandé de mettre l'ordinateur sous tension et de l'éteindre au moins une fois avant d'installer des cartes ou de connecter l'ordinateur à une station d'accueil ou un autre périphérique externe, tel qu'une imprimante.

À propos de votre ordinateur

Vue frontale

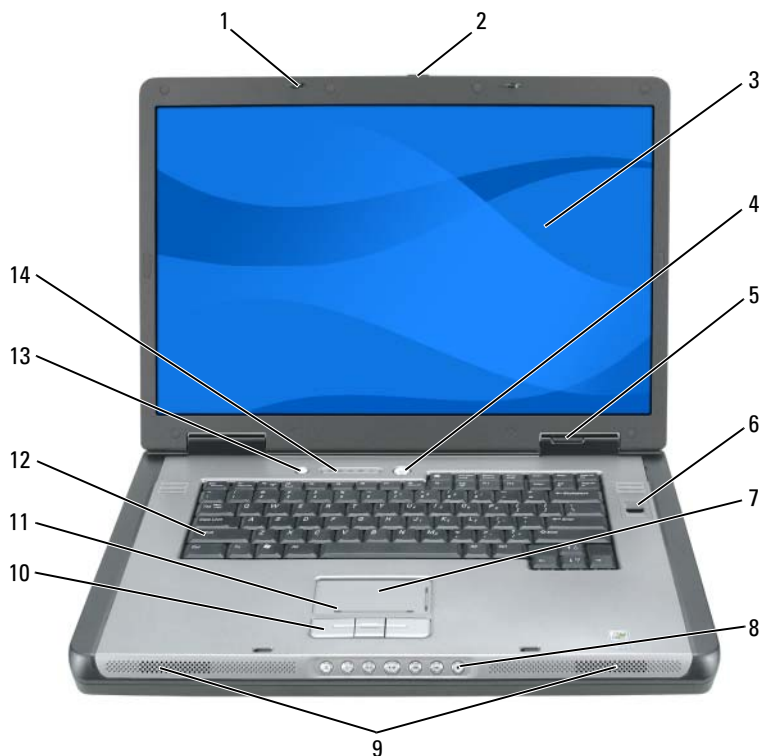

- | | | | |
|----|--|----|--|
| 1 | loquets de l'écran (2) | 2 | bouton de loquet de fermeture de l'écran |
| 3 | écran | 4 | bouton d'alimentation |
| 5 | voyants d'état de l'appareil | 6 | lecteur biométrique (optionnel) |
| 7 | tablette tactile | 8 | boutons de commande multimédia |
| 9 | haut-parleurs (2) | 10 | boutons de la tablette tactile |
| 11 | zone de défilement de la tablette tactile | 12 | clavier |
| 13 | Bouton QuickSet/Mode d'économie de la batterie | 14 | voyants d'état du clavier et du sans fil |

Vue du côté gauche



- | | | | |
|---|---|---|-----------------|
| 1 | emplacement pour câble de sécurité | 2 | entrée d'air |
| 3 | connecteurs USB (2) | 4 | lecteur optique |
| 5 | bouton d'éjection du plateau du lecteur optique | | |

Vue du côté droit



- | | | | |
|---|--|---|-----------------------|
| 1 | logement de carte à puce | 2 | unité de disque dur |
| 3 | logement de carte ExpressCard | 4 | connecteur IEEE 1394 |
| 5 | lecteur de carte mémoire multimédia 5 en 1 | 6 | connecteurs audio (2) |
| 7 | entrée d'air | | |

Vue arrière



- | | | | |
|---|---|----|---------------------------------|
| 1 | entrée d'air | 2 | connecteur de sortie TV S-vidéo |
| 3 | connecteur réseau (RJ-45) | 4 | connecteur modem (RJ-11) |
| 5 | connecteurs USB (2) | 6 | connecteurs USB (2) |
| 7 | connecteurs d'interface vidéo numérique (DVI) | 8 | connecteur vidéo (VGA) |
| 9 | connecteur d'adaptateur secteur | 10 | entrée d'air |

Vue de dessous

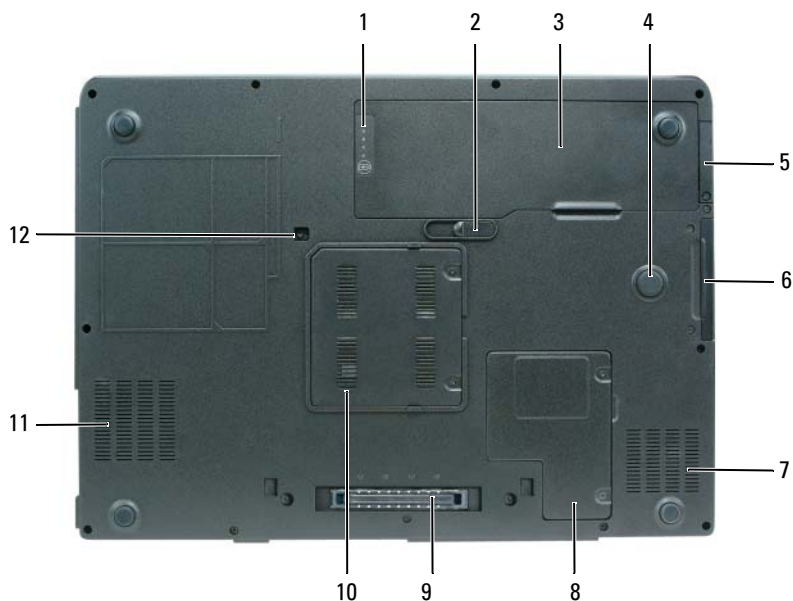

- | | | | |
|----|---|----|---|
| 1 | jauge de niveau de charge/d'état de la batterie | 2 | loquet de fermeture de la batterie |
| 3 | batterie | 4 | strike zone |
| 5 | cache de la carte interne optionnelle dotée de la technologie sans fil Bluetooth® | 6 | disque dur |
| 7 | entrée d'air | 8 | cache du compartiment pour carte Mini/modem |
| 9 | connecteur de la station d'accueil | 10 | cache du module de mémoire |
| 11 | entrée d'air | 12 | vis de fixation du lecteur optique |

Utilisation d'une batterie

Performances de la batterie



REMARQUE : Pour plus d'informations sur la garantie Dell relative à votre ordinateur, consultez le *Guide d'information* sur le produit ou le document de la garantie livré avec votre ordinateur.

Pour un fonctionnement optimal et afin de préserver les paramètres du BIOS, laissez la batterie principale installée en permanence dans votre ordinateur portable Dell. Votre ordinateur est livré avec une batterie, installée dans la baie.



REMARQUE : Lors de la première utilisation de votre ordinateur, la batterie n'étant pas obligatoirement complètement chargée, utilisez l'adaptateur secteur pour raccorder votre nouvel ordinateur à une prise secteur. Pour de meilleurs résultats, utilisez l'adaptateur secteur tant que la batterie n'est pas complètement chargée. Pour afficher le statut du niveau de charge de la batterie, vérifiez la jauge dans les options d'alimentation (reportez-vous à la section « Accès aux propriétés des options d'alimentation » du *Guide d'utilisation*).

L'autonomie de la batterie varie en fonction des conditions de fonctionnement. Cette durée est considérablement réduite par l'exécution de certaines opérations, notamment, sans que cela soit limitatif :

- Utilisation de lecteurs optiques.
- Utilisation de périphériques de communications sans fil, de cartes PC, de cartes ExpressCard, de cartes mémoire multimédia ou de périphériques USB.
- Utilisation de paramètres d'affichage de luminosité élevée, d'écrans de veille en 3D ou d'autres programmes gourmands en ressources tels que des applications graphiques en 3D complexes.
- Exécution de l'ordinateur en mode Performances maximales. Pour des informations sur l'accès à la fenêtre Propriétés des options d'alimentation de Windows et à Dell Quickset, que vous pouvez utiliser pour configurer les paramètres de gestion de l'alimentation, reportez-vous à la section « Configuration des paramètres de gestion de l'alimentation » du *Guide d'utilisation*.



REMARQUE : Il est recommandé de connecter l'ordinateur à une prise électrique lorsque vous gravez un CD ou DVD.



Vous pouvez vérifier le niveau de charge de la batterie avant de l'insérer dans l'ordinateur. Vous pouvez également définir des options de gestion de l'alimentation afin que l'ordinateur vous alerte lorsque le niveau de charge de la batterie est bas.

 **PRÉCAUTION** : La batterie est conçue pour fonctionner avec votre ordinateur Dell. L'utilisation d'une batterie non compatible peut accroître le risque d'incendie ou d'explosion. Ne remplacez la batterie que par une batterie compatible achetée auprès de Dell. N'utilisez pas la batterie d'un autre ordinateur.

 **PRÉCAUTION** : Ne jetez pas les batteries avec les ordures ménagères. Lorsque votre batterie ne tient plus sa charge, contactez votre service municipal de traitement des déchets ou un organisme environnemental pour obtenir des conseils sur la mise au rebut d'une batterie au lithium-ion (reportez-vous à la section « Mise au rebut de la batterie » du *Guide d'information sur le produit*).

 **PRÉCAUTION** : Une utilisation inadéquate de la batterie peut augmenter le risque d'incendie ou de brûlure chimique. Prenez soin de ne pas la percer, l'incinérer, la démonter ou l'exposer à une température supérieure à 65 °C (149 °F). Conservez la batterie hors de portée des enfants. Manipulez les batteries endommagées ou percées avec d'extrêmes précautions. Les batteries endommagées peuvent fuir et causer des dommages personnels ou matériels.

Vérification de la charge de la batterie

La jauge de batterie Dell QuickSet, la fenêtre Jauge (Windows option) et l'icône  de Microsoft Windows XP, la fenêtre Jauge et l'icône  de Microsoft Windows Vista, l'indicateur de charge de la batterie et la jauge d'état, ainsi que l'alerte de batterie faible fournissent des informations sur le niveau de charge de la batterie.

Jauge de batterie Dell QuickSet

Si Dell QuickSet est installé, appuyez sur <Fn><F3> pour afficher la jauge de batterie QuickSet. La fenêtre Jauge de batterie affiche l'état, l'état de fonctionnement de la batterie, le niveau de charge et la durée nécessaire au chargement de la batterie de votre ordinateur.

Pour plus d'informations sur QuickSet, cliquez avec le bouton droit de la souris sur l'icône QuickSet dans la barre des tâches, puis cliquez sur Aide.

Jauge d'alimentation de Microsoft Windows Vista

La jauge d'alimentation de Windows Vista indique la charge de batterie restante. Pour vérifier la jauge d'alimentation, positionnez votre curseur sur l'icône Alimentation  dans la barre d'état système pour afficher l'info-bulle de l'icône d'alimentation.

Si l'ordinateur est connecté à une prise secteur, l'info-bulle de l'icône d'alimentation affiche le message (branché et en cours de charge).

Jauge d'alimentation Microsoft Windows

La jauge de Windows indique la charge de batterie restante. Pour consulter la jauge, double-cliquez sur l'icône  de la barre des tâches.

Si l'ordinateur est relié à une prise secteur, l'icône  apparaît.

Indicateur de charge

En appuyant une fois sur le bouton d'état de l'indicateur de charge de la batterie ou en *appuyant et en maintenant enfoncé* ce bouton, vous pouvez vérifier les éléments suivants :

- Le niveau de charge de la batterie (appuyez et *relâchez* le bouton d'état)
- L'état de fonctionnement de la batterie (appuyez et *maintenez enfoncé* le bouton d'état)

L'autonomie de la batterie est déterminée en grande partie par le nombre de charges qu'elle reçoit. Après une centaine de cycles de charge et de décharge, les batteries perdent leur capacité de charge ou leur état de fonctionnement ; par conséquent, une batterie peut indiquer un statut de *charge*, mais maintenir une capacité de charge (état de fonctionnement) réduite.

Vérification du niveau de charge de la batterie

Pour vérifier le niveau de charge de la batterie, *appuyez* sur le bouton d'état, situé sur l'indicateur de charge de la batterie, et *relâchez-le* pour allumer les voyants de niveau de charge. Chaque voyant représente environ 20 pour cent de la charge totale de la batterie. S'il reste, par exemple, 80 pour cent de la charge de la batterie, quatre des voyants sont allumés. Si aucun voyant n'est allumé, la batterie est complètement déchargée.

Vérification de l'état de fonctionnement de la batterie



REMARQUE : Vous pouvez vérifier l'état de fonctionnement de la batterie de l'une des deux manières suivantes : en utilisant l'indicateur de charge de la batterie comme décrit ci-dessous ou en utilisant la jauge de batterie de Dell QuickSet. Pour des informations sur QuickSet, cliquez avec le bouton droit de la souris sur l'icône de la barre des tâches, puis cliquez sur **Aide**.

Pour vérifier l'état de fonctionnement de la batterie à l'aide de l'indicateur de charge, appuyez sur le bouton d'état de l'indicateur de charge de la batterie et *maintenez-le enfoncé* pendant au moins trois secondes. Si aucun voyant ne s'allume, la batterie est en bon état et elle dispose encore de plus de 80 pour cent de sa capacité de charge d'origine. Chaque voyant représente une dégradation incrémentielle. Si cinq voyants s'allument, la batterie dispose de moins de 60 pour cent de sa capacité de charge et vous devez envisager son remplacement. Pour plus d'informations sur l'autonomie de la batterie, reportez-vous à la section « Performances de la batterie » à la page 43.

Alerte niveau de batterie faible

- ➔ **AVIS :** Pour éviter la perte ou la corruption de vos données, enregistrez votre travail immédiatement après avoir reçu une alerte de niveau de batterie faible. Connectez ensuite l'ordinateur à une prise secteur. Si la batterie est complètement déchargée, l'ordinateur passe automatiquement en mode Mise en veille prolongée.

Une fenêtre pop-up affiche un message d'avertissement lorsque la batterie est déchargée à environ 90 pour cent. Si deux batteries sont installées, l'alerte de batterie faible indique que les deux batteries sont déchargées à environ 90 pour cent. L'ordinateur passe en mode Mise en veille prolongée lorsque la charge de la batterie est extrêmement faible.

Vous pouvez modifier les paramètres d'alerte de la batterie dans QuickSet ou dans la fenêtre **Propriétés des options d'alimentation**. Pour obtenir des informations sur l'accès à QuickSet ou la fenêtre **Propriétés des options d'alimentation**, reportez-vous à la section « Configuration des paramètres de gestion de l'alimentation » du *Guide d'utilisation*.

Conservation de l'énergie de la batterie

Procédez comme suit pour économiser l'alimentation de la batterie :

- Connectez ensuite l'ordinateur à une prise secteur.
- Mettez l'ordinateur en mode Veille ou en mode Mise en veille prolongée lorsque vous le laissez allumé sans l'utiliser pendant de longs laps de temps (reportez-vous à la section « Modes d'économie d'énergie » du *Guide d'utilisation*).
- Vous pouvez sélectionner des options à l'aide de l'Assistant Gestion de l'alimentation ou de la fenêtre **Propriétés des options d'alimentation** afin d'optimiser l'utilisation de l'énergie de votre ordinateur. Vous pouvez également configurer ces options pour changer lorsque vous appuyez sur le bouton d'alimentation, fermez l'écran ou appuyez sur <Fn> <Échap>.

-  **REMARQUE :** Reportez-vous à la section « Configuration des paramètres de gestion de l'alimentation » du *Guide d'utilisation* pour obtenir plus d'informations sur la conservation de l'énergie de la batterie.

Chargement de la batterie

Lorsque vous branchez l'ordinateur sur une prise secteur ou que vous installez une batterie pendant que l'ordinateur est branché sur une prise secteur, l'ordinateur vérifie le niveau de charge et la température de la batterie. Au besoin, l'adaptateur secteur charge alors la batterie et maintient le niveau de charge.



REMARQUE : À l'aide de Dell™ ExpressCharge™, l'adaptateur secteur charge une batterie complètement déchargée à 80 pour cent en environ une heure et à 100 pour cent en environ deux heures, lorsque l'ordinateur est hors tension. La durée de chargement est plus longue lorsque l'ordinateur est sous tension. Vous pouvez laisser la batterie dans l'ordinateur aussi longtemps que vous le souhaitez. Les circuits internes de la batterie préviennent toute surcharge.

Si la batterie est chaude parce qu'elle se trouvait dans l'ordinateur ou en raison de la température extérieure, il est probable qu'elle ne se charge pas lorsque vous branchez l'ordinateur sur une prise secteur.

La batterie est trop chaude pour démarrer le processus de recharge si le voyant  clignote alternativement les couleurs verte et orange.

Débranchez l'ordinateur de la prise secteur et laissez l'ordinateur et la batterie refroidir à la température ambiante, puis rebranchez l'ordinateur sur la prise secteur pour poursuivre le chargement de la batterie.

Pour des informations sur la résolution des problèmes de batterie, reportez-vous à la section « Problèmes d'alimentation » du *Guide d'utilisation*.

Retrait de la batterie



PRÉCAUTION : La batterie est conçue pour fonctionner avec votre ordinateur Dell. L'utilisation d'une batterie non compatible peut accroître le risque d'incendie ou d'explosion. Ne remplacez la batterie que par une batterie compatible achetée auprès de Dell. N'utilisez pas la batterie d'un autre ordinateur.



PRÉCAUTION : Avant d'exécuter ces procédures, éteignez votre ordinateur, débranchez l'adaptateur secteur de la prise secteur et de l'ordinateur, débranchez le modem de la prise murale et de l'ordinateur et retirez tout autre câble externe de l'ordinateur.



AVIS : Vous devez retirer tous les câbles externes de l'ordinateur pour éviter d'endommager les connecteurs.

Pour retirer la batterie :

- 1 Si l'ordinateur est installé dans une station d'accueil, retirez-le. Pour obtenir des instructions, consultez la documentation qui accompagne celle-ci.
- 2 Assurez-vous que l'ordinateur est éteint ou en mode de gestion de l'alimentation.
- 3 Faites glisser le loquet de la batterie situé sur le dessous de l'ordinateur, puis retirez la batterie de la baie.

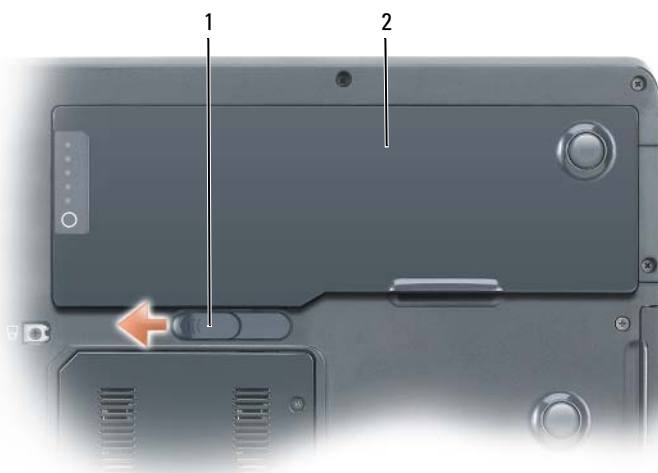

1 loquet de fermeture de la batterie 2 batterie

Stockage de la batterie

Retirez la batterie de l'ordinateur lorsque vous rangez ce dernier pendant une période prolongée. Sinon, la batterie finira par se décharger. Après une longue période de stockage, rechargez complètement la batterie avant de l'utiliser (reportez-vous à la section « Chargement de la batterie » à la page 47).

Dépannage

Problèmes de blocages et logiciels



PRÉCAUTION : Avant de commencer toute procédure de cette section, consultez et respectez les consignes de sécurité du *Guide d'information sur le produit*.

L'ordinateur ne démarre pas

VÉRIFIEZ QUE LE CÂBLE D'ALIMENTATION EST BIEN BRANCHÉ SUR L'ORDINATEUR ET SUR LA PRISE SECTEUR

L'ordinateur ne répond plus



AVIS : Vous pouvez perdre des données si vous n'arrivez pas à arrêter correctement le système d'exploitation.

ÉTEIGNEZ L'ORDINATEUR — Si vous n'obtenez aucune réponse lorsque vous appuyez sur une touche du clavier ou lorsque vous déplacez la souris, appuyez sur le bouton d'alimentation et maintenez-le enfoncé pendant au moins 8 à 10 secondes (jusqu'à ce que l'ordinateur s'éteigne), puis redémarrez l'ordinateur.

Un programme ne répond plus

FIN DU PROGRAMME

- 1 Appuyez simultanément sur <Ctrl> <Maj> <Échap> pour accéder au Task Manager (Gestionnaire des tâches).
- 2 Cliquez sur l'onglet **Applications**.
- 3 Cliquez pour sélectionner le programme qui ne répond plus.
- 4 Cliquez sur **Fin de tâche**.

Un programme se bloque régulièrement



REMARQUE : La plupart des logiciels sont livrés avec des instructions d'installation, dans la documentation ou sur la disquette, le CD ou le DVD qui l'accompagne.

CONSULTEZ LA DOCUMENTATION DU LOGICIEL — Le cas échéant, supprimez, puis réinstallez le programme.

Un programme est conçu pour une version antérieure d'un système d'exploitation Windows

EXÉCUTEZ L'ASSISTANT COMPATIBILITÉ DES PROGRAMMES

Windows XP :

Le Program Compatibility Wizard configure un programme pour qu'il fonctionne dans un environnement similaire aux environnements des systèmes d'exploitation non Windows XP.

- 1 Cliquez sur **Start** (Démarrer) → **All Programs** (Tous les programmes) → **Accessories** (Accessoires) → **Program Compatibility Wizard** (Assistant Compatibilité des programmes).
- 2 Cliquez sur **Suivant**.
- 3 Suivez les instructions qui s'affichent à l'écran.

Windows Vista :

Le Program Compatibility Wizard configure un programme pour qu'il fonctionne dans un environnement similaire aux environnements des systèmes d'exploitation non Windows Vista.

- 1 Cliquez sur **Start** (Démarrer)  → **Control Panel** (Panneau de configuration) → **Programs** (Programmes) → **Use an older program with this version of Windows** (Utiliser un programme plus ancien avec cette version de Windows).
- 2 Dans l'écran d'accueil, cliquez sur **Suivant**.
- 3 Suivez les instructions qui s'affichent à l'écran.

Un écran bleu uni apparaît

ÉTEIGNEZ L'ORDINATEUR — Si vous n'obtenez aucune réponse lorsque vous appuyez sur une touche du clavier ou lorsque vous déplacez la souris, appuyez sur le bouton d'alimentation et maintenez-le enfoncé pendant au moins 8 à 10 secondes (jusqu'à ce que l'ordinateur s'éteigne), puis redémarrez l'ordinateur.

Autres problèmes logiciels

CONSULTEZ LA DOCUMENTATION DU LOGICIEL OU CONTACTEZ LE FABRICANT POUR OBTENIR DES INFORMATIONS DE DÉPANNAGE

- Vérifiez que le programme est compatible avec le système d'exploitation installé sur l'ordinateur.
- Assurez-vous que l'ordinateur est conforme aux exigences matérielles requises pour que le logiciel fonctionne. Consultez la documentation du logiciel pour de plus amples informations.
- Assurez-vous que le programme est correctement installé et configuré.
- Assurez-vous que les pilotes de périphérique n'entrent pas en conflit avec le programme.
- Le cas échéant, supprimez, puis réinstallez le programme.

SAUVEGARDEZ VOS FICHIERS IMMÉDIATEMENT

UTILISEZ UN PROGRAMME DE SCRUTATION DES VIRUS POUR VÉRIFIER LE DISQUE DUR, LES DISQUETTES, LES CD OU LES DVD.

ENREGISTREZ LES FICHIERS OUVERTS ET QUITTEZ TOUS LES PROGRAMMES, PUIS ÉTEIGNEZ L'ORDINATEUR VIA LE MENU DÉMARRER.

Dell Diagnostics



PRÉCAUTION : Avant de commencer toute procédure de cette section, consultez et respectez les consignes de sécurité du *Guide d'information sur le produit*.

Quand utiliser Dell Diagnostics

Si des problèmes surviennent lors de l'utilisation de votre ordinateur, effectuez les vérifications indiquées à la section Blocages du système et incidents logiciels (reportez-vous à la section « Problèmes de blocages et logiciels » à la page 49) et exécutez Dell Diagnostics avant de contacter Dell pour obtenir de l'assistance.

Nous vous recommandons d'imprimer ces procédures avant de commencer.



AVIS : Dell Diagnostics ne fonctionne qu'avec les ordinateurs Dell.



REMARQUE : Il se peut que le CD *Drivers and Utilities* soit en option et qu'il ne soit pas livré avec tous les ordinateurs.

Lancez Dell Diagnostics à partir de votre disque dur ou à partir du support *Drivers and Utilities*.

Démarrage de Dell Diagnostics à partir du disque dur

Dell Diagnostics est situé sur une partition distincte de l'utilitaire de diagnostic de votre disque dur.



REMARQUE : Si aucune image n'apparaît sur l'écran de votre ordinateur, contactez Dell (reportez-vous à la section « Contacter Dell » du *Guide d'utilisation*).



REMARQUE : Si l'ordinateur est installé dans une station d'accueil, retirez-le. Pour obtenir des instructions, consultez la documentation qui accompagne celle-ci.

- 1 Assurez-vous que l'ordinateur est connecté à une prise électrique qui fonctionne correctement.
- 2 Mettez votre ordinateur sous tension (ou redémarrez-le).
- 3 Lancez Dell Diagnostics en procédant de l'une des façons suivantes :



REMARQUE : Si vous avez attendu trop longtemps et que le logo du système d'exploitation s'affiche, attendez que le bureau de Microsoft Windows s'affiche, puis arrêtez votre ordinateur et essayez à nouveau.

- Lorsque le logo DELL apparaît, appuyez immédiatement sur <F12>. Dans le menu d'amorçage, sélectionnez **Diagnostics** et appuyez sur <Entrée>.

 **REMARQUE** : Avant de procéder selon l'option suivante, vous devez mettre l'ordinateur complètement hors tension.

- Appuyez sur la touche <Fn> et maintenez-la enfoncée lors de la mise sous tension du système.

 **REMARQUE** : Si un message indique qu'aucune partition de diagnostic n'a été trouvée, exécutez Dell Diagnostics à partir du CD *Drivers and Utilities*.

L'ordinateur lance l'évaluation du système de préamorçage (PSA) avec une série de diagnostics intégrés qui effectue un test préalable de la carte système, du clavier, de l'affichage, de la mémoire, du disque dur, etc.

- Répondez à toutes les questions qui s'affichent pendant l'évaluation.
- Si des défaillances sont détectées lors de l'évaluation du système de préamorçage, notez le ou les codes d'erreur et contactez Dell (reportez-vous à la section « Contacter Dell » du *Guide d'utilisation*).

Si l'évaluation de préamorçage du système se déroule sans problème, le message suivant apparaît : « Booting Dell Diagnostic Utility Partition. Press any key to continue. (Initialisation de la partition de l'utilitaire Dell Diagnostics. Appuyez sur une touche pour continuer). »

- 4 Appuyez sur une touche pour démarrer Dell Diagnostics à partir de la partition de l'utilitaire de diagnostics sur votre disque dur.
- 5 Lorsque le menu principal de Dell Diagnostics apparaît, sélectionnez le test à effectuer (reportez-vous à la section « Menu principal de Dell Diagnostics » à la page 53).

Démarrage de Dell Diagnostics à partir du support Drivers and Utilities

- 1 Insérez le disque *Drivers and Utilities*.
- 2 Arrêtez, puis redémarrez l'ordinateur.

Lorsque le logo DELL apparaît, appuyez immédiatement sur <F12>.

 **REMARQUE** : Si vous avez attendu trop longtemps et que le logo du système d'exploitation s'affiche, attendez que le bureau de Microsoft Windows s'affiche, puis arrêtez votre ordinateur et essayez à nouveau.

 **REMARQUE** : Les étapes suivantes modifient la séquence d'amorçage pour une seule exécution. Au démarrage suivant, l'ordinateur démarre en fonction des périphériques définis dans le programme de configuration du système.

- 3 Lorsque la liste des périphériques d'amorçage s'affiche, mettez en surbrillance CD/DVD/CD-RW et appuyez sur <Entrée>.

- 4 Sélectionnez l'option **Boot from CD-ROM** (Amorcer à partir du CD-ROM) dans le menu qui s'affiche, puis appuyez sur <Entrée>.
- 5 Tapez 1 pour démarrer le menu du CD puis appuyez sur <Entrée> pour continuer.
- 6 Sélectionnez **Run the 32 Bit Dell Diagnostics** (Exécuter Dell Diagnostics 32 bits) dans la liste numérotée. Si plusieurs versions sont répertoriées, sélectionnez la version appropriée pour votre ordinateur.
- 7 Lorsque le **menu principal** de Dell Diagnostics s'affiche, sélectionnez le test à effectuer.

Menu principal de Dell Diagnostics

- 1 Une fois Dell Diagnostics chargé et lorsque l'écran du **menu principal** s'affiche, cliquez sur le bouton de l'option de votre choix.



REMARQUE : Il vous est recommandé de sélectionner **Test System** (Test système) pour exécuter un test complet sur votre ordinateur.

Option	Fonction
Test Memory (Test mémoire)	Permet d'exécuter le test de mémoire autonome
Test System (Test système)	Permet d'exécuter les diagnostics système
Exit (Quitter)	Permet de quitter les diagnostics

- 2 Après que vous sélectionnez l'option **Test System** (Test système) dans le menu principal, le menu suivant s'affiche.



REMARQUE : Il vous est recommandé de sélectionner **Extended Test** (Test approfondi) dans le menu ci-dessous pour exécuter un test plus approfondi des périphériques de l'ordinateur.

Option	Fonction
Express Test (Test rapide)	Exécute un test rapide des périphériques du système. Typiquement, cela peut prendre de 10 à 20 minutes.
Extended Test (Test approfondi)	Exécute un test approfondi des périphériques du système. Typiquement, cela peut prendre une heure ou plus.
Custom Test (Test personnalisé)	Permet de tester un périphérique spécifique ou de personnaliser les tests à exécuter.
Symptom Tree (Arborescence des symptômes)	Cette option permet de sélectionner les tests selon un symptôme du problème que vous rencontrez. Elle répertorie les symptômes les plus communs.

- 3 Si un problème survient pendant un test, un message indiquant le code d'erreur et une description du problème s'affiche. Notez le code d'erreur et une description du problème et contactez Dell (reportez-vous à la section « Contacter Dell » du *Guide d'utilisation*).



REMARQUE : Le numéro de service de votre ordinateur est situé en haut de chaque écran de test. Lorsque vous contacterez le support technique de Dell, ce numéro de service vous sera demandé.

- 4 Si vous exécutez un test à partir de l'option **Custom Test** (Test personnalisé) ou **Symptom Tree** (Arborescence des symptômes), cliquez sur l'onglet approprié décrit dans le tableau suivant pour obtenir plus d'informations.

Onglet	Fonction
Results (Résultats)	Affiche les résultats du test et les conditions d'erreur rencontrées.
Errors(Erreurs)	Affiche les conditions d'erreur rencontrées, les codes d'erreur et la description du problème.
Help(Aide)	Décrit le test et peut indiquer les conditions requises pour exécuter le test.
Configuration	Affiche la configuration matérielle du périphérique sélectionné. Dell Diagnostics obtient les informations de configuration de tous les périphériques à partir du programme de configuration du système, de la mémoire et de divers tests internes, et les affiche dans la liste des périphériques située dans le volet gauche de l'écran. La liste des périphériques risque de ne pas afficher les noms de tous les composants installés sur votre ordinateur ou de tous les périphériques reliés à celui-ci.
Parameters (Paramètres)	Vous permet de personnaliser le test en modifiant ses paramètres.

- 5 Une fois les tests effectués, fermez l'écran de test pour revenir à l'écran du **menu principal**. Pour quitter Dell Diagnostics et redémarrer l'ordinateur, fermez l'écran **Menu principal**.
- 6 Retirez le support *Drivers and Utilities* de Dell (le cas échéant).

Index

A

Aide QuickSet, 37

B

batterie

- chargement, 47
- indicateur de charge, 45
- jauge d'alimentation, 44-45
- performances, 43
- retrait, 47
- stockage, 48
- vérification de la charge, 44

C

CD

- système d'exploitation, 37

CD Operating System, 37

Centre d'aide et de support, 36

consignes de sécurité, 34

contrat de licence pour
utilisateur final, 34

D

Dell

- site Web du service de support, 35

Dell Diagnostics, 51

Démarrage de Dell Diagnostics
à partir du support Drivers and
Utilities, 52

Démarrage de Dell Diagnostics à
partir du disque dur, 51

dépannage

- Centre d'aide et de support, 36
- Dell Diagnostics, 51

diagnostics

- Dell, 51

documentation

- contrat de licence pour utilisateur
final, 34
- en ligne, 35
- ergonomie, 34
- garantie, 34
- Guide d'information sur le
produit, 34
- Guide d'utilisation, 35
- réglementation, 34
- sécurité, 34

E

étiquettes

- Microsoft Windows, 34
- numéro de service, 34

F

fichier d'aide
Centre d'aide et de support de
Windows, 36

G

Guide d'information sur le
produit, 34
Guide d'utilisation, 35

I

informations relatives à
l'ergonomie, 34
informations relatives à la
garantie, 34
informations sur les
réglémentations, 34

L

lecteur optique
description, 40
logiciels
problèmes, 49-50

M

matériel
Dell Diagnostics, 51

N

numéro de service, 34

O

ordinateur
absence de réponse, 49
blocages, 49-50
ne répond plus, 49

P

problèmes
blocages d'ordinateur, 49
blocages de l'ordinateur, 49-50
Dell Diagnostics, 51
écran bleu, 50
généralités, 49
l'ordinateur ne répond plus, 49
logiciels, 49-50
un programme ne répond plus, 49
un programme se bloque, 49

R

Resource CD

Dell Diagnostics, 51

S

système d'exploitation

réinstallation, 37

W

Windows XP

Centre d'aide et de support, 36

réinstallation, 37

Dell Precision™
Mobile Workstation M6300
Schnellreferenzhandbuch

Modell PP05XA

Anmerkungen, Hinweise und Vorsichtshinweise



ANMERKUNG: Eine ANMERKUNG macht auf wichtige Informationen aufmerksam, die Ihnen die Arbeit mit dem Computer erleichtern.



HINWEIS: Ein HINWEIS warnt vor möglichen Beschädigungen der Hardware oder Datenverlust und zeigt, wie diese vermieden werden können.



VORSICHT: VORSICHT weist auf Gefahren hin, die zu Sachschäden, Personenschäden oder zum Tod führen können.

Die in diesem Dokument enthaltenen Informationen können sich ohne vorherige Ankündigung ändern.

© 2007 Dell Inc. Alle Rechte vorbehalten.

Nachdrucke jeglicher Art ohne die vorherige schriftliche Genehmigung von Dell Inc. sind strengstens untersagt.

In diesem Text verwendete Marken: *Dell*, das *DELL* Logo, *Dell Precision*, und *Express Charge* sind Marken von Dell Inc.; *Bluetooth* ist eine eingetragene Marke im Besitz von Bluetooth SIG, Inc. und wird von Dell unter Lizenz verwendet; *Microsoft*, *Windows* und *Windows Vista* sind entweder Marken oder eingetragene Marken der Microsoft Corporation in den USA und/oder anderen Ländern.

Alle anderen in dieser Dokumentation genannten Marken und Handelsbezeichnungen sind Eigentum der entsprechenden Hersteller und Firmen. Dell Inc. verzichtet auf alle Besitzrechte an Marken und Handelsbezeichnungen, die nicht Eigentum von Dell sind.

Modell PP05XA

Juli 2007



Teilenr. XU458

Rev. A00

Inhalt

Informationsquellen	63
Einrichten des Computers	69
Wissenswertes über Ihren Computer	70
Vorderansicht	70
Linke Seitenansicht	71
Rechte Seitenansicht	71
Rückansicht	72
Unterseite	73
Verwenden eines Akkus	74
Akkuleistung	74
Prüfen des Akkuladestatus	75
Sparen von Akkuenergie	77
Aufladen des Akkus	78
Entfernen des Akkus	78
Lagern eines Akkus	79
Beheben von Störungen	80
Probleme mit Absturz und Software	80
Dell Diagnostics	82
Stichwortverzeichnis	87

Informationsquellen

-  **ANMERKUNG:** Einige Funktionen oder Datenträger sind möglicherweise optional und werden nicht mit Ihrem Computer geliefert. Einige Funktionen oder Datenträger sind möglicherweise in bestimmten Ländern nicht verfügbar.
-  **ANMERKUNG:** Zusätzliche Informationen werden eventuell mit dem Computer geliefert.

Welche Informationen benötigen Sie?

- Ein Diagnoseprogramm für den Computer
- Treiber für den Computer
- Dokumentation zum Gerät
- Notebook-System-Software (NSS)

Hier finden Sie das Gesuchte:

Drivers and Utilities Datenträger

ANMERKUNG: Der *Drivers and Utilities*-Datenträger ist optional und möglicherweise nicht im Lieferumfang Ihres Computers enthalten.

Dokumentation und Treiber sind bereits auf dem Computer installiert. Sie können den *Drivers and Utilities* Datenträger verwenden, um Treiber neu zu installieren (siehe „Neu Installieren von Treibern und Dienstprogrammen“ in Ihrem *Benutzerhandbuch*) und um Dell Diagnostics auszuführen (siehe „Dell Diagnostics“ auf Seite 82).

Möglicherweise finden Sie auf dem Datenträger Readme-Dateien. Diese Dateien enthalten Angaben zu den neuesten technischen Änderungen bzw. Detailinformationen zu technischen Fragen für erfahrene Benutzer oder Techniker.



ANMERKUNG: Treiber und Dokumentationsaktualisierungen finden Sie unter support.dell.com.

Welche Informationen benötigen Sie?

- Garantieinformationen
- Verkaufs- und Lieferbedingungen (nur für die USA)
- Sicherheitshinweise
- Zulassungsinformationen
- Informationen zur Ergonomie
- Endbenutzer-Lizenzvereinbarung

Hier finden Sie das Gesuchte:**Dell™ Produktinformationshandbuch**

-
- Service-Tag-Nummer und Express-Servicecode
 - Microsoft® Windows® Product Key

Service-Tag-Nummer und Microsoft Windows Product Key

Die Aufkleber befinden sich an der Seite Ihres Computers.

- Geben Sie die Service-Tag-Nummer auf der Website support.euro.dell.com oder beim Anruf beim Support an, um den Computer zu identifizieren.
- Geben Sie beim Anruf beim Technischen Support den Express-Servicecode an, um zum geeigneten Ansprechpartner weitergeleitet zu werden.



ANMERKUNG: Um die Sicherheit zu erhöhen, enthält das neue Microsoft Windows-Lizenzetikett einen fehlenden Teil eines Etiketts oder ein so genanntes *hole* (Loch), um das Entfernen des Etiketts zu verhindern.

Welche Informationen benötigen Sie?	Hier finden Sie das Gesuchte:
<ul style="list-style-type: none"> • Anleitungen zum Entfernen und wieder Einsetzen von Teilen • Technische Daten • Anleitungen zum Konfigurieren der Systemeinstellungen • Fehlerbehebung und Beheben von Störungen 	<p>Dell Precision™ Benutzerhandbuch</p> <p><i>Microsoft Windows XP und Windows Vista™ Hilfe- und Supportcenter</i></p> <p>1 Klicken Sie auf Start→ Hilfe und Support→ Dell Benutzer- und Systemhandbücher→ Systemhandbücher.</p> <p>2 Klicken Sie auf das <i>Benutzerhandbuch</i> für Ihren Computer.</p>
<ul style="list-style-type: none"> • Lösungen – Hinweise zum Beheben von Störungen, Veröffentlichungen von Technikern, Online-Schulungen, und häufig gestellte Fragen (FAQs) • Community – Online-Diskussionen mit anderen Dell-Kunden • Aufrüstungen – Informationen zu Aufrüstungen von Komponenten, wie z. B. Speicher, Festplatten und Betriebssysteme • Kundenbetreuung – Kontaktinformationen, Serviceanfrage und Bestellstatus, Garantie- und Reparaturinformationen • Service und Support – Status von Serviceanfragen und Support-Verlauf, Servicekontakt sowie Online-Diskussionen mit dem technischen Support • Technischer Update Service von Dell – Stellt proaktive E-Mail-Benachrichtigungen über Software- und Hardware-Aktualisierungen für Ihren Computer bereit. • Referenz – Computerdokumentation, Einzelheiten über die Computerkonfiguration, Produktangaben und Whitepaper • Downloads – Zugelassene Treiber, Patches und Software-Aktualisierungen 	<p>Dell Support-Website – euro.dell.com</p> <p>ANMERKUNG: Wählen Sie Ihre Region oder Ihren Geschäftsbereich aus, um die entsprechende Support-Site angezeigt zu bekommen.</p>

Welche Informationen benötigen Sie?

- Notebook-System-Software (NSS) – Wenn Sie das Betriebssystem auf Ihrem Computer neu installieren, sollten Sie auch das NSS-Dienstprogramm neu installieren. NSS erkennt Ihren Computer und das darauf installierte Betriebssystem automatisch und installiert die für Ihre Konfiguration erforderlichen Aktualisierungen und die wichtigen Aktualisierungen für Ihr Betriebssystem, um Prozessoren, optische Laufwerke, USB-Gerät usw. zu unterstützen. NSS ist für den fehler-freien Betrieb Ihres Dell Computers erforderlich.

-
- Software-Erweiterungen und Hinweise zum Beheben von Störungen – Häufig gestellte Fragen (FAQs), aktuelle Themen und Hinweise zum allgemeinen Zustand Ihres Computersystems

Hier finden Sie das Gesuchte:

Zum Herunterladen von Notebook-System-Software gehen Sie folgendermaßen vor:

- 1** Gehen Sie auf die Website **support.dell.com**, wählen Sie auf der Seite unten Ihr Land/Ihre Region aus und klicken Sie dann auf **Treiber und Downloads**.
- 2** Klicken Sie auf **Modell auswählen** oder **Tag-Nummer eingeben** und treffen Sie Ihre Auswahl oder geben Sie die entsprechenden Informationen für Ihren Computer ein. Klicken Sie abschließend auf **Bestätigen**.
- 3** Verwenden Sie die Bildlaufleiste, um zu **System- und Konfigurationsdienstprogramme** → **Dell Notebook-System-Software** zu gelangen. Klicken Sie dort auf **Jetzt herunterladen**.

ANMERKUNG: Die **support.dell.com** Benutzeroberfläche ist je nach Ihrer Auswahl verschieden.

Dell Support-Dienstprogramm

Das Dell Support-Dienstprogramm ist ein automatisches Aktualisierungs- und Benachrichtigungssystem, das auf Ihrem Computer installiert ist. Dieses Support-Dienstprogramm bietet Zustandserfassungen Ihrer Rechnerumgebung, Software-Aktualisierungen und relevante Informationen zur Selbsthilfe in Echtzeit. Öffnen Sie das Dell Support-Dienstprogramm mithilfe des  Symbols in der Taskleiste.

Welche Informationen benötigen Sie?	Hier finden Sie das Gesuchte:
<ul style="list-style-type: none"> • Verwendung von <i>Microsoft Windows XP</i> und <i>Microsoft Windows Vista</i> • So arbeiten Sie mit Programmen und Dateien • So können Sie Ihren Desktop individuell gestalten 	<p>Windows Hilfe- und Supportcenter</p> <ol style="list-style-type: none"> 1 Klicken Sie auf Start→ Hilfe und Support. 2 Geben Sie ein Wort oder einen Ausdruck ein, das bzw. der Ihr Problem beschreibt, und klicken Sie anschließend auf das Pfeilsymbol. 3 Klicken Sie auf das Thema, das Ihr Problem beschreibt. 4 Befolgen Sie die Anleitungen auf dem Bildschirm.
<ul style="list-style-type: none"> • Informationen über die Netzwerkaktivität, den Assistenten für die Energieverwaltung, Tastenkombinationen und sonstige über Dell QuickSet gesteuerte Funktionen 	<p>Dell QuickSet Hilfe</p> <p>Klicken Sie zum Anzeigen der <i>Dell QuickSet-Hilfe</i> in der Microsoft Windows-Taskleiste mit der rechten Maustaste auf das QuickSet-Symbol.</p> <p>Weitere Informationen über Dell QuickSet finden Sie unter „Dell QuickSet“ in Ihrem <i>Benutzerhandbuch</i>.</p>

Welche Informationen benötigen Sie?

- Anleitungen zur Neuinstallation des Betriebssystems

Hier finden Sie das Gesuchte:

Betriebssystem-Datenträger

ANMERKUNG: Der *Betriebssystem-Datenträger* ist optional und ist möglicherweise nicht im Lieferumfang Ihres Computers enthalten.

Das Betriebssystem ist bereits auf dem Computer installiert. Wenn Sie das Betriebssystem neu installieren möchten, verwenden Sie den *Betriebssystem-datenträger* (siehe „Wiederherstellen Ihres Betriebssystems“ in Ihrem *Benutzerhandbuch*).



Nach der Neuinstallation Ihres Betriebssystems können Sie den *Drivers and Utilities-Datenträger* verwenden, um Treiber für die Geräte zu installieren, die im Lieferumfang Ihres Computers enthalten waren.

Das Etikett mit dem Product Key des Betriebssystems finden Sie am Computer.

ANMERKUNG: Die Betriebssystem-Installationsmedien sind durch unterschiedliche, dem jeweils bestellten Betriebssystem entsprechende Farben gekennzeichnet.

Einrichten des Computers



VORSICHT: Bevor Sie Arbeiten an den in diesem Abschnitt beschriebenen Komponenten ausführen, lesen Sie erst die Sicherheitshinweise im *Produktinformationshandbuch*.

- 1 Packen Sie das Zubehör aus.
- 2 Legen Sie die für das Einrichten des Computers erforderlichen Zubehörteile bereit.

Der Lieferumfang des Zubehörs umfasst ferner die Benutzerdokumentation sowie die Software oder zusätzliche Hardware (z. B. PC Cards, Laufwerke oder Akkus), die Sie bestellt haben.

- 3 Schließen Sie das Netzteil an den Netzteilanschluss des Computers und an die Steckdose an.



- 4 Öffnen Sie den Computerbildschirm und drücken Sie den Netzschalter, um den Computer einzuschalten (siehe „Vorderansicht“ auf Seite 70)



ANMERKUNG: Es wird empfohlen, dass Sie den Computer mindestens einmal ein- und wieder ausgeschaltet haben, bevor Sie eine Karte installieren oder den Computer an eine Docking-Station oder ein anderes externes Gerät, wie z. B. einen Drucker, anschließen.

Wissenswertes über Ihren Computer

Vorderansicht

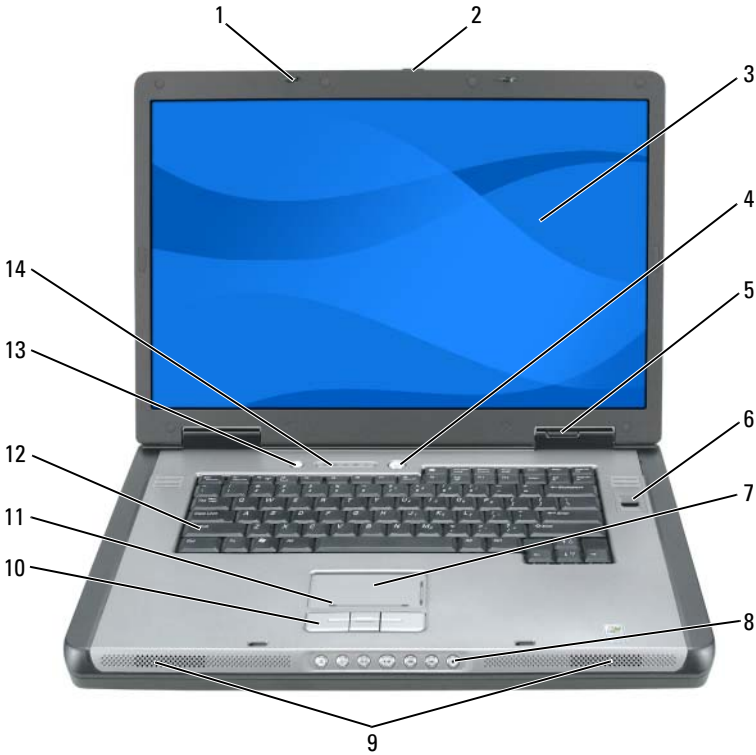

- | | | | |
|----|--------------------------------------|----|---|
| 1 | Bildschirmverriegelungen (2) | 2 | Schalter für Bildschirmfreigabe-
vorrichtung |
| 3 | Bildschirm | 4 | Netzschalter |
| 5 | Gerätestatusanzeigen | 6 | Biometrisches Lesegerät (optional) |
| 7 | Touchpad | 8 | Tasten zur Mediensteuerung |
| 9 | Lautsprecher (2) | 10 | Touchpad-Tasten |
| 11 | Scroll-Zone des Touchpads | 12 | Tastatur |
| 13 | Taste für QuickSet/Batteriesparmodus | 14 | Tastatur und Wireless-
Statusanzeigen |

Linke Seitenansicht

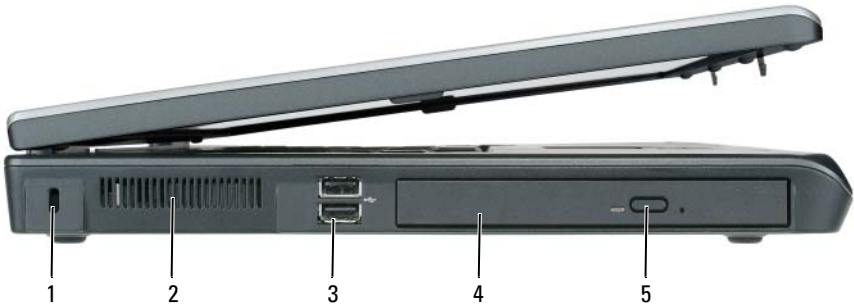

- | | | | |
|---|--------------------------------------|---|--------------------|
| 1 | Sicherheitskabeleinschub | 2 | Lüftungsschlitze |
| 3 | USB-Anschlüsse (2) | 4 | Optisches Laufwerk |
| 5 | Auswurf-taste für optisches Laufwerk | | |

Rechte Seitenansicht



- | | | | |
|---|----------------------------------|---|---------------------|
| 1 | Steckplatz für Smart Card | 2 | Festplatte |
| 3 | ExpressCard-Steckplatz | 4 | IEEE 1394-Anschluss |
| 5 | 5-in-1-Media-Speicherkartenleser | 6 | Audioanschlüsse (2) |
| 7 | Lüftungsschlitze | | |

Rückansicht

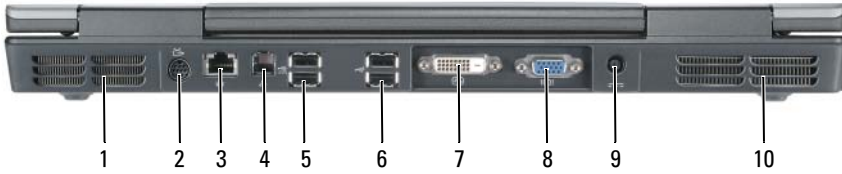

- | | | | |
|---|---|----|--------------------------------|
| 1 | Lüftungsschlitze | 2 | Fernseh- und S-Video-Anschluss |
| 3 | Netzwerkanschluss (RJ-45) | 4 | Modemanschluss (RJ-11) |
| 5 | USB-Anschlüsse (2) | 6 | USB-Anschlüsse (2) |
| 7 | Anschluss für digitale Videoschnittstelle (DVI) | 8 | VGA-Monitoranschluss |
| 9 | Netzteilanschluss | 10 | Lüftungsschlitze |

Unterseite

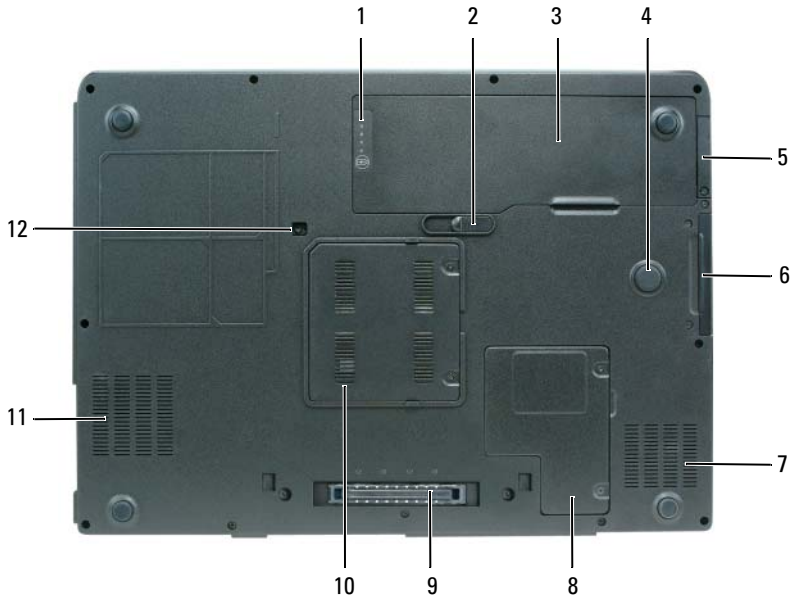

- | | | | |
|----|---|----|--|
| 1 | Akkuladung/Zustandsanzeige | 2 | Akkufreigabeschalter |
| 3 | Akku | 4 | Strike Zone |
| 5 | Abdeckung für die optionale interne Karte mit Bluetooth® Wireless-Technologie | 6 | Festplatte |
| 7 | Lüftungsschlitze | 8 | Mini-Card-/Modemabdeckung |
| 9 | Docking-Geräteanschluss | 10 | Speichermodulabdeckung |
| 11 | Lüftungsschlitze | 12 | Sicherheitsschraube für optisches Laufwerk |

Verwenden eines Akkus

Akkuleistung



ANMERKUNG: Weitere Informationen zur Dell Garantie für den Computer finden Sie im *Produktinformationshandbuch* bzw. im Garantieschein, der im Lieferumfang des Computers enthalten ist.

Für eine optimale Leistung des Computers und zur Beibehaltung der BIOS-Einstellungen müssen Sie für Ihr Notebook von Dell immer den Hauptakku verwenden. Bei Auslieferung ist standardmäßig bereits ein Akku im Akkufach installiert.



ANMERKUNG: Da der Akku beim Kauf des Computers möglicherweise nicht vollständig geladen ist, verwenden Sie ein Netzteil, um Ihren neuen Computer vor der ersten Verwendung an eine Steckdose anzuschließen und den Akku zu laden. Sie erzielen die besten Ergebnisse, wenn Sie den Computer so lange über ein Netzteil betreiben, bis der Akku vollständig geladen ist. Aktivieren Sie zum Anzeigen des Akkuladestatus die Energieanzeige in den Energieoptionen (siehe „Aufrufen der Eigenschaften von Energieoptionen“ in Ihrem *Benutzerhandbuch*).

Die Akkubetriebsdauer hängt von den Betriebsbedingungen ab. Die Betriebsdauer wird stark beeinträchtigt, wenn Sie bestimmte Vorgänge durchführen. Dazu gehören u. A.:

- Verwenden von optischen Laufwerken
- Verwendung von Wireless-Kommunikationsgeräten, PC Cards, ExpressCards, Medien-Speicherkarten oder USB-Geräten
- Verwenden von sehr hellen Bildeinstellungen, von 3D-Bildschirmschonern oder anderen Programmen, die viel Strom benötigen wie z. B. 3D-Grafik-Anwendungen
- Betrieb des Computers mit maximaler Leistung. Siehe „Konfigurieren von Energieverwaltungseinstellungen“ in Ihrem *Benutzerhandbuch*, um Informationen über Zugang zu den Eigenschaften von Energieoptionen in Windows oder zu Dell QuickSet zu erhalten, die Sie dazu benutzen können, Energieverwaltungseinstellungen einzurichten.



ANMERKUNG: Es wird empfohlen, den Computer beim Beschreiben von CDs oder DVDs an das Stromnetz anzuschließen.



Sie können den Akkuladestatus überprüfen, bevor Sie den Akku in den Computer einsetzen. Außerdem können Sie die Energieverwaltungsoptionen so konfigurieren, dass eine Warnmeldung ausgegeben wird, wenn der Ladezustand des Akkus niedrig ist.

 **VORSICHT:** Der Akku ist für den Einsatz in Ihrem Dell Computer vorgesehen. Bei Verwendung eines ungeeigneten Akkus besteht Brand- oder Explosionsgefahr. Ersetzen Sie die Akkus nur mit einem kompatiblen Akku von Dell. Verwenden Sie keine aus anderen Computern stammenden Akkus für diesen Computer.

 **VORSICHT:** Entsorgen Sie die Akkus nicht im Hausmüll. Wenn der Akku die Ladung nicht mehr hält, wenden Sie sich an Ihren örtlichen Abfallentsorgungsbetrieb oder an eine Umweltbehörde und fragen Sie nach Informationen zur umweltgerechten Entsorgung des Lithium-Ionen-Akkus (siehe „Batterieentsorgung“ im *Produktinformationshandbuch*).

 **VORSICHT:** Bei unsachgemäßer Verwendung des Akkus besteht Brand- oder Verätzungsgefahr. Sie dürfen den Akku nicht aufstechen, verbrennen, auseinandernehmen oder Temperaturen über 65 °C aussetzen. Bewahren Sie den Akku außerhalb der Reichweite von Kindern auf. Handhaben Sie beschädigte oder auslaufende Akkus mit äußerster Vorsicht. Beschädigte Akkus können auslaufen und Personen- oder Sachschäden verursachen.

Prüfen des Akkuladestands

Informationen zur Akkuladung werden wie folgt bereitgestellt: anhand der Akkuanzeige von Dell QuickSet, im Fenster **Energieanzeige** und über das Symbol  in Microsoft Windows XP, im Dialogfeld **Energieanzeige** und über das Symbol  in Microsoft Windows Vista, anhand der Akku-Ladestandanzeige und der Zustandsanzeige sowie über die Warnmeldung „Akku niedrig“.

Dell QuickSet-Akkuanzeige

Ist Dell QuickSet installiert, drücken Sie <Fn><F3>, um die Akkuanzeige von QuickSet anzuzeigen. In der Akkuanzeige werden Status, Akkuzustand, Ladestand und Ladedauer des Akkus im Computer angezeigt.

Klicken Sie für weitere Informationen zu QuickSet mit der rechten Maustaste auf das QuickSet-Symbol in der Taskleiste und anschließend auf **Hilfe**.

Microsoft Windows Vista Energieanzeige

Die Energieanzeige in Windows Vista zeigt die verbleibende Akkuladung an. Zum Überprüfen der Energieanzeige bewegen Sie den Cursor im Infobereich über das Symbol **Energie** , um das Fenster für das **Energie**-Systemsymbol anzuzeigen.

Wenn der Computer an eine Steckdose angeschlossen ist, wird im Fenster für das **Energie**-Systemsymbol die Meldung (Netzbetrieb, Akku wird aufgeladen) angezeigt.

Energieanzeige von Microsoft Windows

Die Energie- bzw. Akkuanzeige von Windows zeigt die verbleibende Akkuladung an. Um die Ladung zu überprüfen, doppelklicken Sie auf das entsprechende Symbol  in der Taskleiste.

Wenn der Computer an eine Steckdose angeschlossen ist, wird das Symbol  angezeigt.

Akku-Ladestandanzeige

Durch *einmaliges Drücken oder Gedrückthalten* der Statustaste an der Ladestandsanzeige des Akkus können Sie Folgendes prüfen:

- Akkuladung (Prüfung durch Drücken und *Loslassen* der Statustaste)
- Akkuzustand (Prüfung durch Drücken und *Halten* der Statustaste)

Die Betriebsdauer des Akkus hängt weitgehend von der Anzahl der Aufladungen ab. Nach mehreren Hundert Lade- und Entladevorgängen verlieren Akkus einen Teil Ihrer Kapazität, außerdem kann sich der Akkuzustand verschlechtern. Aus diesem Grund ist es möglich, dass ein Akku zwar als vollständig *geladen* angezeigt wird, die Kapazität jedoch reduziert bzw. der Zustand nicht mehr optimal ist.

Prüfen der Akkuladung

Sie prüfen die Akkuladung, indem Sie die Statustaste in der Akku-Ladestandsanzeige *drücken und loslassen*, wodurch die Akkustandsanzeigen aufleuchten. Jede Anzeige repräsentiert etwa 20 Prozent der Gesamtladkapazität des Akkus. Wenn der Akku also beispielsweise noch zu 80 Prozent geladen ist, leuchten vier der fünf Anzeigen auf. Wenn keine der Anzeigen aufleuchtet, ist der Akku vollständig entladen.

Prüfen des Akkuzustands



ANMERKUNG: Sie können den Akkuzustand auf zwei verschiedene Weisen prüfen: entweder durch die Ladestandanzeige auf dem Akku, wie unten beschrieben, oder durch die Akkuanzeige unter Dell QuickSet. Weitere Informationen über QuickSet erhalten Sie, wenn Sie mit der rechten Maustaste in der Taskleiste auf das Symbol klicken und dann auf **Hilfe** klicken.

Um den Akkuzustand mit der Ladeanzeige zu überprüfen, *drücken und halten* Sie die Statustaste der Akku-Ladestandanzeige mindestens drei Sekunden lang gedrückt. Wenn keine der Anzeigen aufleuchtet, ist der Akku in gutem Zustand und mehr als 80 Prozent der ursprünglichen Ladekapazität verbleiben. Jede Anzeige stellt eine prozentuelle Verschlechterung dar. Wenn fünf Anzeigen leuchten, verbleiben weniger als 60 Prozent der Ladekapazität. In diesem Fall sollten Sie den Akku ersetzen. Weitere Informationen zur Akkubetriebsdauer finden Sie unter „Akkuleistung“ auf Seite 74.

Warnung „Akku niedrig“



HINWEIS: Um Datenverlust oder eine Beschädigung der Daten zu vermeiden, sollten Sie Ihre Arbeit sofort nach einer solchen Warnung speichern. Schließen Sie den Computer anschließend an eine Steckdose an. Wenn der Akku vollständig erschöpft ist, wechselt der Computer automatisch in den Ruhemodus.

Wenn der Akku zu ungefähr 90 Prozent erschöpft ist, wird ein Popup-Fenster mit einem entsprechenden Warnhinweis angezeigt. Falls zwei Akkus installiert sind, bedeutet die Warnung „Akku niedrig“, dass die Gesamtkapazität der beiden Akkus zu etwa 90 Prozent erschöpft ist. Der Computer geht in den Ruhemodus über, wenn die Akkuladung ein kritisch niedriges Niveau erreicht hat.

Sie können die Einstellungen der Akkuwarnanzeigen in QuickSet oder dem Fenster **Eigenschaften von Energieoptionen** einstellen. Lesen Sie den Abschnitt unter „Konfigurieren der Energieverwaltungseinstellungen“ in Ihrem *Benutzerhandbuch*, um Informationen zum Zugriff auf QuickSet oder das Fenster **Eigenschaften von Energieoptionen** zu erhalten.

Sparen von Akkuenergie

Die folgenden Maßnahmen helfen Ihnen, Akkuenergie zu sparen:

- Schließen Sie den Computer, falls möglich, direkt an eine Steckdose an.
- Aktivieren Sie den Standby- oder Ruhemodus, wenn Sie den Computer für einen längeren Zeitraum nicht verwenden (siehe „Energieverwaltungsmodi“ in Ihrem *Benutzerhandbuch*).
- Benutzen Sie den Assistenten für die Energieverwaltung, oder das Fenster **Eigenschaften von Energieoptionen**, um Optionen zur Optimierung des Stromverbrauchs Ihres Computers auszuwählen. Diese Optionen können außerdem so eingestellt werden, dass sie sich ändern, wenn Sie den Netzschalter betätigen, den Bildschirm schließen oder <Fn><Esc> drücken.



ANMERKUNG: Weitere Informationen über das Sparen von Akkuenergie finden Sie unter „Konfigurieren von Energieverwaltungseinstellungen“ in Ihrem *Benutzerhandbuch*.

Aufladen des Akkus

Wenn der Computer an das Stromnetz angeschlossen oder ein Akku in einen daran angeschlossenen Computer eingesetzt wird, prüft der Computer den Ladezustand und die Temperatur des Akkus. Das Netzteil lädt gegebenenfalls den Akku auf und erhält die Akkuladung.



ANMERKUNG: Mit Dell ExpressCharge™ lädt das Netzteil einen vollständig entladenen Akku bei ausgeschaltetem Computer zu 80 Prozent in etwa einer Stunde und zu 100 Prozent in etwa zwei Stunden. Bei eingeschaltetem Computer verlängert sich die Ladezeit entsprechend. Der Akku kann beliebig lange im Computer verbleiben. Ein im Akku integrierter Schaltkreis verhindert das Überladen des Akkus.

Falls der Akku durch Betrieb in Ihrem Computer oder aufgrund hoher Umgebungstemperaturen heiß ist, wird der Akku bei Anschluss des Computers an eine Steckdose unter Umständen nicht geladen.

Bei abwechselnd  grün und gelb blinkender Anzeige ist die Akkutemperatur zu hoch, und der Ladevorgang kann nicht erfolgen. Trennen Sie den Computer von der Stromversorgung, und lassen Sie den Computer und den Akku auf Zimmertemperatur abkühlen. Schließen Sie den Computer anschließend wieder an eine Steckdose an, um den Ladevorgang des Akkus fortzusetzen.

Weitere Informationen zum Beheben von Problemen mit dem Akku finden Sie unter „Probleme mit der Stromversorgung“ in Ihrem *Benutzerhandbuch*.

Entfernen des Akkus



VORSICHT: Der Akku ist für den Einsatz in Ihrem Dell Computer vorgesehen. Bei Verwendung eines ungeeigneten Akkus besteht Brand- oder Explosionsgefahr. Ersetzen Sie die Akkus nur mit einem kompatiblen Akku von Dell. Verwenden Sie keine aus anderen Computern stammenden Akkus für diesen Computer.



VORSICHT: Führen Sie die folgenden Schritte aus, bevor Sie fortfahren: Computer ausschalten, Netzkabel aus der Steckdose und dem Computer ziehen, Modem vom Wandanschluss und vom Computer trennen sowie alle externen Kabel vom Computer trennen.



HINWEIS: Trennen Sie alle externen Kabel vom Computer, um Beschädigungen an den Anschlüssen zu vermeiden.

So entfernen Sie den Akku:

- 1 Wenn der Computer an ein Docking-Gerät angeschlossen (gedockt) ist, trennen Sie diese Verbindung. Weitere Informationen finden Sie in der Dokumentation, die im Lieferumfang des Docking-Geräts enthalten ist.
- 2 Stellen Sie sicher, dass der Computer ausgeschaltet ist, oder sich in einem Energieverwaltungsmodus befindet.
- 3 Schieben Sie die Akkufreigabevorrichtung auf der Unterseite des Computers zur Seite und nehmen Sie anschließend den Akku aus dem Akkufach heraus.

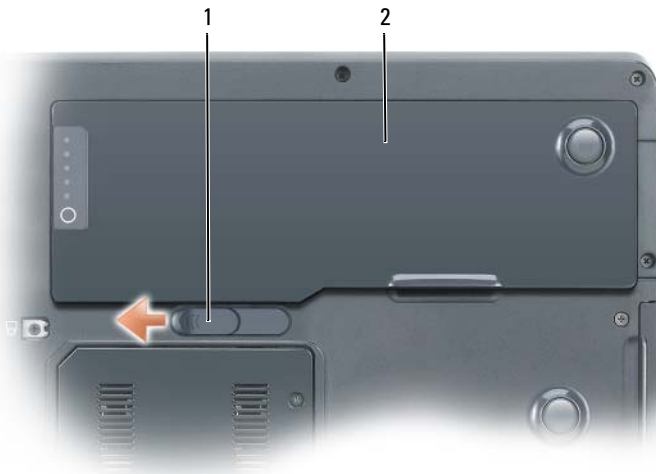

1 Akkufreigabevorrichtung 2 Akku

Lagern eines Akkus

Entfernen Sie den Akku, wenn Sie den Computer für längere Zeit lagern möchten. Akkus entladen sich während einer längeren Lagerzeit. Nach einer längeren Lagerung sollten Sie den Akku vollständig aufladen, bevor Sie ihn verwenden (siehe „Aufladen des Akkus“ auf Seite 78).

Beheben von Störungen

Probleme mit Absturz und Software

 **VORSICHT:** Bevor Sie Arbeiten an den in diesem Abschnitt beschriebenen Komponenten ausführen, lesen Sie erst die Sicherheitshinweise im *Produktinformationshandbuch*.

Der Computer startet nicht

STELLEN SIE SICHER, DASS DAS NETZKABEL ORDNUNGSGEMÄß AM COMPUTER UND AN DIE STECKDOSE ANGESCHLOSSEN IST.

Der Computer reagiert nicht mehr

 **HINWEIS:** Wenn Sie das Betriebssystem nicht ordnungsgemäß herunterfahren, können Daten verloren gehen.

DEN COMPUTER AUSSCHALTEN – Wenn das Drücken einer Taste auf der Tastatur oder das Bewegen der Maus keine Reaktion bewirkt, halten Sie den Netzschalter mindestens acht bis zehn Sekunden lang gedrückt, bis der Computer sich ausschaltet. Starten Sie den Computer dann neu.

Ein Programm reagiert nicht

PROGRAMM BEENDEN

- 1 Drücken Sie gleichzeitig die Tasten <Strg><Umschalt><Esc>, um auf den Task-Manager zuzugreifen.
- 2 Klicken Sie auf die Registerkarte **Anwendungen**.
- 3 Wählen Sie dann durch Klicken das Programm aus, das nicht mehr reagiert.
- 4 Klicken Sie auf **Task beenden**.

Ein Programm stürzt wiederholt ab

 **ANMERKUNG:** Installationsanweisungen zu den gängigsten Software-Produkten finden Sie im Allgemeinen in der jeweiligen Dokumentation oder auf einer mitgelieferten Diskette, CD oder DVD.

SOFTWARE-DOKUMENTATION LESEN – Deinstallieren Sie gegebenenfalls das Programm und installieren Sie es anschließend erneut.

Ein Programm wurde für ein früheres Windows-Betriebssystem entwickelt

PROGRAMMKOMPATIBILITÄTS-ASSISTENTEN AUSFÜHREN

Windows XP:

Der Programmkompatibilitäts-Assistent konfiguriert ein Programm für Windows XP, sodass es auch in ähnlichen Betriebssystemumgebungen eingesetzt werden kann.

- 1 Klicken Sie auf **Start** → **Alle Programme** → **Zubehör** → **Programmkompatibilitätsassistent**.
- 2 Klicken Sie auf **Weiter**.
- 3 Befolgen Sie die Anleitungen auf dem Bildschirm.

Windows Vista:

Der Programmkompatibilitätsassistent konfiguriert ein Programm für Windows Vista, so dass es auch in ähnlichen Betriebssystemumgebungen eingesetzt werden kann.

- 1 Klicken Sie auf **Start**  → **Systemsteuerung** → **Programme** → **Ältere Programme mit dieser Windows-Version verwenden**.
- 2 Klicken Sie auf dem Begrüßungsbildschirm auf **Weiter**.
- 3 Befolgen Sie die Anleitungen auf dem Bildschirm.

Ein blauer Bildschirm wird angezeigt

DEN COMPUTER AUSSCHALTEN – Wenn das Drücken einer Taste auf der Tastatur oder das Bewegen der Maus keine Reaktion bewirkt, halten Sie den Netzschalter mindestens acht bis zehn Sekunden lang gedrückt, bis der Computer sich ausschaltet. Starten Sie den Computer dann neu.

Andere Probleme mit der Software

LESEN SIE DIE DOKUMENTATION ZU DEM JEWEILIGEN PROGRAMM ODER SETZEN SIE SICH MIT DEM HERSTELLER DER SOFTWARE IN VERBINDUNG

- Stellen Sie sicher, dass das Programm mit dem auf Ihrem Computer installierten Betriebssystem kompatibel ist.
- Stellen Sie sicher, dass Ihr Computer die Mindest-Hardware-Anforderungen erfüllt, die für die Software erforderlich sind. Informationen dazu finden Sie in der Software-Dokumentation.
- Stellen Sie sicher, dass das Programm ordnungsgemäß installiert und konfiguriert wurde.
- Stellen Sie sicher, dass die Gerätetreiber nicht mit dem Programm in Konflikt stehen.
- Deinstallieren Sie gegebenenfalls das Programm und installieren Sie es anschließend erneut.

ERSTELLEN SIE UMGEHEND SICHERUNGSKOPIEN.

BENUTZEN SIE EIN VIREN-ERKENNUNGSPROGRAMM, UM FESTPLATTE, DISKETTEN, CDS ODER DVDS AUF VIREN ZU ÜBERPRÜFEN.

SPEICHERN UND SCHLIEßEN SIE ALLE GEÖFFNETEN DATEIEN ODER PROGRAMME UND FAHREN SIE DEN COMPUTER ANSCHLIEßEND ÜBER DAS STARTMENÜ HERUNTER.

Dell Diagnostics



VORSICHT: Bevor Sie Arbeiten an den in diesem Abschnitt beschriebenen Komponenten ausführen, lesen Sie erst die Sicherheitshinweise im *Produktinformationshandbuch*.

Wann „Dell Diagnostics“ eingesetzt wird

Wenn Probleme mit dem Computer auftreten, führen Sie die unter „Probleme mit Absturz und Software“ (siehe „Probleme mit Absturz und Software“ auf Seite 80) genannten Überprüfungen und anschließend Dell Diagnostics aus, bevor Sie zwecks Unterstützung Kontakt mit Dell aufnehmen.

Wir empfehlen Ihnen, diese Anweisungen vor Beginn der Arbeiten auszudrucken.



HINWEIS: Das Programm Dell Diagnostics kann nur auf Dell™-Computern ausgeführt werden.



ANMERKUNG: Der *Drivers and Utilities*-Datenträger ist optional und ist möglicherweise nicht im Lieferumfang Ihres Computers enthalten.

Starten Sie Dell Diagnostics über die Festplatte oder über den Datenträger *Treiber und Dienstprogramme*.

Starten von Dell Diagnostics von Ihrer Festplatte

Das Programm „Dell Diagnostics“ befindet sich auf der Festplatte auf einer verborgenen Partition.



ANMERKUNG: Wenn der Computer kein Bildschirmbild anzeigt, nehmen Sie Kontakt mit Dell auf (siehe „Kontaktaufnahme mit Dell“ in Ihrem *Benutzerhandbuch*).



ANMERKUNG: Wenn der Computer an ein Docking-Gerät angeschlossen (gedockt) ist, trennen Sie diese Verbindung. Weitere Informationen finden Sie in der Dokumentation, die im Lieferumfang des Docking-Geräts enthalten ist.

- 1 Stellen Sie sicher, dass der Computer ordnungsgemäß an eine betriebsbereite Steckdose angeschlossen ist.
- 2 Schalten Sie den Computer ein bzw. führen Sie einen Neustart durch.
- 3 Sie können Dell Diagnostics auf die folgenden Arten starten:



ANMERKUNG: Wenn Sie zu lange warten und das Betriebssystem-Logo erscheint, warten Sie, bis der Microsoft Windows-Desktop angezeigt wird. Fahren Sie Ihren Computer herunter und versuchen Sie es erneut.

- Wenn das Dell Logo angezeigt wird, drücken Sie sofort <F12>. Wählen Sie **Diagnostics** aus dem Startmenü aus und drücken Sie auf die <Eingabetaste>.



ANMERKUNG: Bevor Sie die folgende Möglichkeit ausprobieren, müssen Sie den Computer zunächst vollständig herunterfahren.

- Halten Sie die <Fn>-Taste gedrückt, während Sie den Computer starten.



ANMERKUNG: Wenn eine Meldung erscheint, dass keine Diagnostics-Dienstprogrammpartition gefunden wurde, führen Sie das Programm Dell Diagnostics über den *Drivers and Utilities*-Datenträger aus.



Der Computer führt einen Systemtest vor dem Hochfahren des Computers aus, d. h. eine Reihe von Tests der Systemplatine, der Tastatur, des Bildschirms, des Speichers, der Festplatte usw.

- Beantworten Sie alle Fragen, die während der Überprüfung angezeigt werden.
- Wenn während des Systemtests vor dem Hochfahren des Computers Fehler auftreten, notieren Sie die Fehlercodes und setzen Sie sich anschließend mit Dell in Verbindung (siehe „Kontaktaufnahme mit Dell“ in Ihrem *Benutzerhandbuch*).

Wenn der Systemtest vor dem Hochfahren des Computers erfolgreich abgeschlossen wird, wird die folgende Meldung angezeigt: „Booting Dell Diagnostic Utility Partition. Press any key to continue (Starten der Dell Diagnostics-Dienstprogrammpartition. Drücken Sie eine beliebige Taste, um fortzufahren)“.

- 4 Drücken Sie eine beliebige Taste, um Dell Diagnostics von der auf der Festplatte befindlichen Partition des Diagnose-Dienstprogramms zu starten.
- 5 Wenn das Hauptmenü von „Dell Diagnostics“ angezeigt wird, wählen Sie den durchzuführenden Test Ihrer Wahl aus (siehe „Dell Diagnostics“-Hauptmenü“ auf Seite 84).

Starten von Dell Diagnostics über den Drivers and Utilities Datenträger

- 1 Legen Sie den *Drivers and Utilities*-Datenträger ein.
- 2 Fahren Sie den Computer herunter und starten Sie ihn erneut.
Wenn das Dell Logo angezeigt wird, drücken Sie sofort <F12>.
 **ANMERKUNG:** Wenn Sie zu lange warten und das Betriebssystem-Logo erscheint, warten Sie, bis der Microsoft Windows-Desktop angezeigt wird. Fahren Sie Ihren Computer herunter und versuchen Sie es erneut.
 **ANMERKUNG:** Durch die nächsten Schritte wird die Startreihenfolge einmalig geändert. Beim nächsten Systemstart startet der Computer entsprechend den im System-Setup-Programm angegebenen Geräten.
- 3 Wenn die Liste der Startgeräte angezeigt wird, markieren Sie CD/DVD/CD-RW, und drücken Sie die <Eingabetaste>.
- 4 Wählen Sie aus dem Menü die Option **Von CD-ROM starten** und drücken Sie die <Eingabetaste>.
- 5 Geben Sie 1 ein, um Die CD zu starten und drücken Sie zum Fortsetzen die <Eingabetaste>.
- 6 Wählen Sie **Run Dell 32-bit Diagnostics** (Dell 32-Bit-Diagnose ausführen) aus der nummerierten Liste aus. Wählen Sie die für Ihren Computer zutreffende Version aus, wenn mehrere Versionen aufgelistet werden.
- 7 Wenn das **Hauptmenü** des Programms Dell Diagnostics erscheint, wählen Sie den gewünschten Test aus.

„Dell Diagnostics“-Hauptmenü

- 1 Klicken Sie nach dem Laden der Dell Diagnostics und nachdem das **Hauptmenü** angezeigt wird auf die Schaltfläche für die von Ihnen gewünschte Option.
 **ANMERKUNG:** Wir empfehlen, **Test System** (Testsystem) auszuwählen, um Ihren Computer einem vollständigen Test zu unterziehen.

Option	Funktion
Test Memory (Speicher testen)	Run the stand-alone memory test (Stand-alone-Speichertest ausführen)
Test System (System testen)	Run System Diagnostics (Systemdiagnose ausführen)
Exit (Beenden)	Exit the Diagnostics (Diagnose beenden)

- Nach der Auswahl der Option **Test System** (Systemtest) aus dem Hauptmenü wird das folgende Menü angezeigt:



ANMERKUNG: Wir empfehlen, die Option **Extended Test** (Erweiterter Test) aus dem unten angezeigten Menü auszuwählen, um die im Computer installierten Geräte einem gründlicheren Test zu unterziehen.

Option	Funktion
Express Test (Schnelltest)	Führt einen Schnelltest der im Computer installierten Geräte aus. Dies dauert im Allgemeinen 10 bis 20 Minuten.
Extended Test (Erweiterter Test)	Führt einen gründlichen Test der im Computer installierten Geräte aus. Dieser Test dauert unter normalen Umständen eine Stunde oder länger.
Custom Test (Benutzerdefinierter Test)	Wählen Sie diesen Test, um ein bestimmtes Gerät zu testen oder um die Tests an Ihre Bedürfnisse anzupassen.
Symptom Tree (Problemübersicht)	Mit dieser Option können Sie Tests basierend auf einem Symptom des vorliegenden Problems auswählen. Diese Option listet die häufigsten Symptome auf.

- Wenn beim Test eine Störung gefunden wird, wird eine Meldung mit dem Fehlercode und eine Beschreibung der Störung angezeigt. Notieren Sie Fehlercode und Beschreibung und nehmen Sie Kontakt mit Dell auf (siehe „Kontaktaufnahme mit Dell“ in Ihrem *Benutzerhandbuch*).



ANMERKUNG: Die Service-Tag-Nummer des Computers finden Sie im oberen Bereich der einzelnen Testanzeigen. Wenn Sie Kontakt mit Dell aufnehmen, fragt Sie der Support nach Ihrer Service-Tag-Nummer.

- Falls Sie einen Test der Option **Custom Test** (Benutzerdefinierter Test), oder der Option **Symptom Tree** (Problemübersicht) ausführen, klicken Sie auf die zutreffende Registerkarte, die in der folgenden Tabelle näher beschrieben wird, um weitere Informationen zu erhalten.

Registerkarte	Funktion
Results (Ergebnisse)	Es werden die Testergebnisse und möglicherweise gefundene Probleme angezeigt.
Errors (Fehler)	Es werden die gefundenen Fehler, die Fehlercodes und eine Beschreibung des Problems angezeigt.

Registerkarte	Funktion (<i>fortgesetzt</i>)
Help (Hilfe)	Beschreibt den Test und verweist auf mögliche Voraussetzungen für die Durchführung des Tests.
Configuration (Konfiguration)	Die Hardware-Konfiguration der ausgewählten Geräte wird angezeigt. Das Programm „Dell Diagnostics“ sammelt über das System-Setup-Programm, den Speicher und verschiedene interne Tests Konfigurationsinformationen für alle Geräte. Diese Informationen werden in der Geräteliste auf der linken Seite des Bildschirms angezeigt. In der Geräteliste werden möglicherweise nicht die Namen aller Geräte angezeigt, die im Computer installiert oder daran angeschlossen sind.
Parameters (Parameter)	Der Test kann durch Änderungen an den Einstellungen an Ihre Bedürfnisse angepasst werden.

- 5** Schließen Sie nach dem Beenden der Tests das Testfenster, um zum **Hauptmenü** zurückzugelangen. Schließen Sie zum Beenden von Dell Diagnostics und zum Neustart des Computers das **Hauptmenü**.
- 6** Entfernen Sie den Dell *Drivers and Utilities*-Datenträger (falls vorhanden).

Stichwortverzeichnis

A

- Akku
 - Aufladen, 78
 - Energieanzeige, 75-76
 - entfernen, 78
 - Ladestandanzeige, 76
 - lagern, 79
 - Leistung, 74
 - Prüfen des Ladezustands, 75

B

- Beheben von Störungen
 - Dell Diagnostics, 82
 - Hilfe- und Supportcenter, 67
- Benutzerhandbuch, 65
- Betriebssystem
 - neu installieren, 68
- Betriebssystem-CD, 68

C

- CDs
 - Betriebssystem, 68
- Computer
 - reagiert nicht mehr, 80
 - stürzt ab, 80-81

D

- Dell
 - Support-Website, 65
- Dell Diagnostics, 82
- Diagnose
 - Dell, 82
- Dokumentation
 - Benutzerhandbuch, 65
 - Endbenutzerlizenzvereinbarung, 64
 - Ergonomie, 64
 - Garantie, 64
 - Online, 65
 - Produktinformationshandbuch, 64
 - Sicherheit, 64
 - Zulassung, 64

E

- Endbenutzerlizenzvereinbarung, 64
- Etiketten
 - Microsoft Windows, 64
 - Service-Tag-Nummer, 64

G

- Garantieinformationen, 64

H

- Hardware
 - Dell Diagnostics, 82
- Hilfe- und Supportcenter, 67
- Hilfedatei
 - Windows Hilfe- und Supportcenter, 67

I

- Informationen zur Ergonomie, 64

O

- Optisches Laufwerk
 - Beschreibung, 71

P

- Probleme
 - allgemein, 80
 - Blauer Bildschirm, 81
 - Computer reagiert nicht mehr, 80
 - Computer stürzt ab, 80-81
 - Dell Diagnostics, 82
 - Programm reagiert nicht, 80
 - Programm stürzt ab, 80
 - Software, 80-81
- Produktinformationshandbuch, 64

Q

- QuickSet Hilfe, 67

R

- ResourceCD
 - Dell Diagnostics, 82

S

- Service-Tag-Nummer, 64
- Sicherheitshinweise, 64
- Software
 - Probleme, 80-81
- Starten von Dell Diagnostics von Ihrer Festplatte, 82
- Starten von Dell Diagnostics über die Drivers and Utilities CD, 84
- Support-Website, 65

W

- Windows XP
 - Hilfe- und Supportcenter, 67
 - neu installieren, 68

Z

- Zulassungsinformationen, 64

Workstation mobile Dell
Precision™ M6300
Guida di consultazione rapida

Modello PP05XA

N.B., Avvisi e Attenzione



N.B. Un N.B. indica informazioni importanti che contribuiscono a migliorare l'utilizzo del computer.



AVVISO: Un AVVISO indica un potenziale danno all'hardware o perdita di dati, e suggerisce come evitare il problema.



ATTENZIONE: Un messaggio di **ATTENZIONE** indica un rischio di danni materiali, lesioni personali o morte.

**Le informazioni contenute nel presente documento sono soggette a modifiche senza preavviso.
© 2007 Dell Inc. Tutti i diritti riservati.**

È severamente vietata la riproduzione, con qualsiasi strumento, senza l'autorizzazione scritta di Dell Inc.

Marchi commerciali utilizzati in questo testo: *Dell*, il logo *DELL*, *Dell Precision* e *Express Charge* sono marchi commerciali di Dell Inc.; *Bluetooth* è un marchio registrato di proprietà di Bluetooth SIG, Inc. ed è utilizzato per concessione da Dell; *Microsoft*, *Windows* e *Windows Vista* sono marchi commerciali o marchi registrati di Microsoft Corporation negli Stati Uniti e/o in altri Paesi.

Altri marchi e nomi commerciali possono essere utilizzati in questo documento sia in riferimento alle aziende che rivendicano i marchi e i nomi che ai prodotti stessi. Dell Inc. nega qualsiasi partecipazione di proprietà relativa a marchi e nomi commerciali diversi da quelli di sua proprietà.

Modello PP05XA

Luglio 2007

N/P XU458

Rev. A00

Sommario

Ricerca di informazioni	93
Installazione del computer	99
Informazioni sul computer	100
Vista frontale	100
Vista laterale sinistra	101
Vista laterale destra	101
Vista posteriore	102
Vista inferiore	103
Uso della batteria	104
Rendimento della batteria	104
Controllo del livello di carica della batteria	105
Risparmio di autonomia della batteria	107
Ricarica della batteria	108
Rimozione della batteria	108
Conservazione della batteria	109
Risoluzione dei problemi	110
Blocchi e problemi relativi al software	110
Dell Diagnostics	112
Indice analitico	117

Ricerca di informazioni

 **N.B.** Alcune funzionalità o applicazioni multimediali potrebbero essere opzionali e non fornite con il computer. Alcune funzionalità o applicazioni multimediali potrebbero non essere disponibili in alcuni Paesi.

 **N.B.** Informazioni supplementari potrebbero essere fornite assieme al computer.

Cosa si ricerca?

- Un programma diagnostico per il computer
- Driver per il computer
- Documentazione dei dispositivi
- Notebook System Software (NSS)

Si trova qui

Supporto Drivers and Utilities

N.B. Il supporto *Drivers and Utilities* può essere opzionale e potrebbe non essere spedito col computer.

La documentazione dell'utente e i driver sono preinstallati sul computer. È possibile utilizzare il supporto *Drivers and Utilities* per reinstallare i driver (consultare "Reinstallazione di driver e utilità" nella *Guida dell'utente*) ed eseguire il programma Dell Diagnostics (consultare "Dell Diagnostics" a pagina 112).

I file Leggimi possono essere compresi nel supporto per fornire gli aggiornamenti dell'ultimo minuto a proposito di modifiche tecniche operate sul computer o materiale di riferimento tecnico avanzato per tecnici o utenti esperti.



N.B. È possibile trovare gli aggiornamenti dei driver e della documentazione all'indirizzo support.dell.com.

Cosa si ricerca?

- Informazioni sulla garanzia
- Termini e condizioni (solo per gli Stati Uniti)
- Istruzioni di sicurezza
- Informazioni sulle normative
- Informazioni sull'ergonomia
- Contratto di licenza con l'utente finale

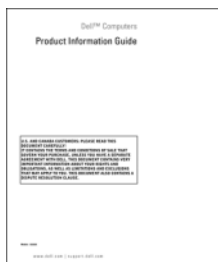
Si trova qui**Guida alle informazioni sul prodotto Dell™**

-
- Numero di servizio e codice di servizio espresso
 - Product key di Microsoft® Windows®

Numero di servizio e product key di Microsoft Windows

Queste etichette si trovano sul computer.

- Usare il Numero di servizio per identificare il computer quando si utilizza support.dell.com o si contatta il supporto.
- Immettere il codice di servizio espresso per smistare la telefonata quando ci si rivolge al supporto.



N.B. Come misura protettiva aggiuntiva, l'etichetta della licenza di Microsoft Windows progettata recentemente comprende una parte mancante o *foro* per scoraggiare la rimozione dell'etichetta.

Cosa si ricerca?	Si trova qui
<ul style="list-style-type: none"> • Come rimuovere e sostituire componenti • Specifiche • Come configurare le impostazioni del sistema • Come individuare e risolvere i problemi 	<p data-bbox="571 220 1008 255">Guida dell'utente di Dell Precision™</p> <p data-bbox="571 255 1008 351"><i>Help and Support Center (Guida e supporto tecnico) di Microsoft Windows XP e Windows Vista™</i></p> <ol style="list-style-type: none"> <li data-bbox="571 351 1008 502">1 Fare clic su Start→ Help and Support (Guida e supporto tecnico)→ Dell User and System Guides (Guide dell'utente e di sistema)→ System Guides (Guide dell'utente). <li data-bbox="571 502 1008 568">2 Fare clic sulla <i>User's Guide</i> (Guida dell'utente) del computer.

Cosa si ricerca?	Si trova qui
<ul style="list-style-type: none"> • Soluzioni — suggerimenti per la risoluzione dei problemi, articoli di tecnici, corsi in linea e domande frequenti • Comunità — discussione in linea con altri clienti Dell • Aggiornamenti — informazioni di aggiornamento per componenti, quali ad esempio la memoria, il disco rigido e il sistema operativo • Servizio clienti — recapiti, informazioni sullo stato dell'ordine e sulla richiesta di assistenza, sulla garanzia e sulle riparazioni • Assistenza e supporto — stato della richiesta di assistenza, cronologia del supporto, contratto di assistenza, discussioni in linea con il supporto • Servizio di aggiornamento tecnico Dell — notifica preventiva per posta elettronica degli aggiornamenti software e hardware per il computer • Riferimenti — documentazione per il computer, dettagli sulla configurazione del computer, specifiche dei prodotti e white paper • Download — aggiornamenti di driver, patch e software certificati 	<p data-bbox="546 226 964 280">Sito Web del supporto tecnico della Dell — support.dell.com</p> <p data-bbox="546 293 964 379">N.B. Selezionare il Paese o il settore commerciale per visualizzare il corretto sito del supporto.</p>

Cosa si ricerca?	Si trova qui
<ul style="list-style-type: none"> Notebook System Software (NSS) — Se si reinstalla il sistema operativo per il computer, è opportuno reinstallare anche l'utilità NSS. NSS rileva automaticamente il computer e il sistema operativo, e installa gli aggiornamenti appropriati per la configurazione, fornendo aggiornamenti critici per il sistema operativo e supporto per processori, unità ottiche, dispositivi USB, ecc.. NSS è necessario per il corretto funzionamento del computer Dell. 	<p>Per scaricare Notebook System Software:</p> <ol style="list-style-type: none"> 1 Visitare support.dell.com, selezionare il Paese, quindi fare clic su Drivers & Downloads (Driver & download). 2 Fare clic su Select a Model (Scegli per modello) o su Enter a Tag (Scegli per codice di matricola), effettuare le selezioni appropriate o immettere le informazioni appropriate per il computer, quindi fare clic su Confirm (Conferma). 3 Scorrere fino a System and Configuration Utilities (Utilità di configurazione e di sistema) → Dell Notebook System Software e fare clic su Download Now (Download). <p>N.B. L'interfaccia utente support.dell.com potrebbe variare in base alle selezioni.</p>
<ul style="list-style-type: none"> Aggiornamenti del software ad una versione superiore e suggerimenti per la risoluzione dei problemi — Domande frequenti, argomenti importanti e condizioni generali dell'ambiente di elaborazione 	<p>Utilità Dell Support</p> <p>L'utilità Dell Support è un sistema automatizzato di aggiornamento e di notifica installato nel computer. Questo supporto fornisce rilevamenti delle condizioni dell'ambiente di elaborazione in tempo reale, aggiornamenti del software e importanti informazioni sull'autosupporto. Accedere all'utilità Dell Support dall'icona  nella barra delle applicazioni.</p>
<ul style="list-style-type: none"> Come utilizzare <i>Microsoft Windows XP</i> e <i>Microsoft Windows Vista</i> Come gestire programmi e file Come personalizzare il desktop 	<p>Help and Support Center (Guida e supporto tecnico) di Windows</p> <ol style="list-style-type: none"> 1 Fare clic su Start → Help and Support Center (Guida e supporto tecnico). 2 Digitare una parola o una frase che descriva il problema e fare clic sull'icona a forma di freccia. 3 Fare clic sull'argomento che descrive il problema. 4 Seguire le istruzioni visualizzate.

Cosa si ricerca?

- Informazioni sull'attività di rete, sulla Power Management Wizard (Procedura guidata di gestione del risparmio di energia), sui tasti di scelta rapida e su altri elementi controllati da Dell QuickSet.

Si trova qui

Dell QuickSet Help (Guida di Dell QuickSet)

Per visualizzare la *Dell QuickSet Help* (Guida di Dell QuickSet), fare clic col pulsante destro del mouse sull'icona di QuickSet nella barra delle applicazioni di Microsoft Windows.

Per maggiori informazioni su Dell QuickSet, consultare "Dell™ QuickSet" nella *Guida dell'utente*.

-
- Come reinstallare il sistema operativo

Supporto Sistema operativo

N.B. Il supporto *Sistema operativo* può essere opzionale e potrebbe non essere spedito col computer.

Il sistema operativo è già installato nel computer. Per reinstallare il sistema operativo, utilizzare il supporto *Sistema operativo* (consultare "Ripristino del sistema operativo" nella *Guida dell'utente*).



Dopo aver reinstallato il sistema operativo, utilizzare il supporto *Drivers and Utilities* per reinstallare i driver per i dispositivi forniti insieme al computer.

L'etichetta del product key del sistema operativo è ubicata sul computer.

N.B. Il colore del supporto di installazione del sistema operativo varia in base al sistema operativo ordinato.

Installazione del computer

! **ATTENZIONE:** Prima di eseguire le procedure descritte in questa sezione, seguire le istruzioni di sicurezza riportate nella *Guida alle informazioni sul prodotto*.

- 1 Disimballare la scatola degli accessori.
- 2 Mettere da parte il contenuto della scatola degli accessori, che sarà necessario per completare l'installazione del computer.

La scatola degli accessori contiene anche la documentazione per l'utente ed eventuali software o hardware aggiuntivi (quali ad esempio schede PC, unità o batterie) ordinati.

- 3 Collegare l'adattatore c.a. al relativo connettore sul computer e alla presa elettrica.



- 4 Aprire lo schermo del computer e premere il pulsante di alimentazione per accendere il computer (consultare "Vista frontale" a pagina 100).



N.B. È consigliabile accendere il computer ed arrestare il sistema almeno una volta prima di installare eventuali schede o collegare il computer ad un dispositivo di alloggiamento, oppure ad un altro dispositivo esterno, quale una stampante.

Informazioni sul computer

Vista frontale

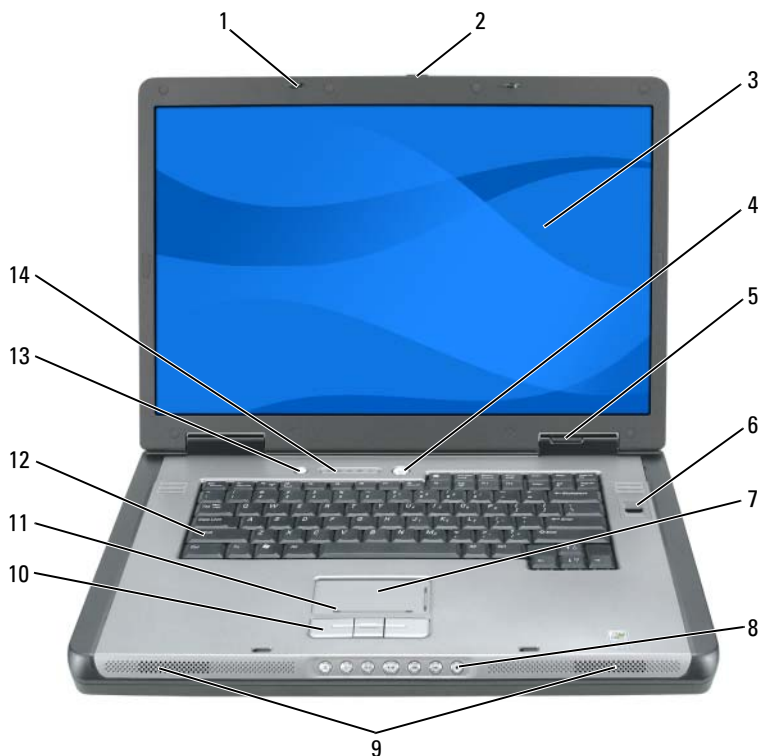

- | | | | |
|----|---|----|--|
| 1 | dispositivi di chiusura dello schermo | 2 | pulsante di chiusura a scatto dello schermo |
| 3 | schermo | 4 | pulsante di alimentazione |
| 5 | indicatori di stato del dispositivo | 6 | lettore biometrico (opzionale) |
| 7 | touchpad | 8 | pulsanti del controllo multimediale |
| 9 | altoparlanti (2) | 10 | pulsanti del touchpad |
| 11 | zona di scorrimento del touchpad | 12 | tastiera |
| 13 | pulsante di risparmio della batteria QuickSet | 14 | indicatori di stato della modalità wireless e della tastiera |

Vista laterale sinistra



- | | | | |
|---|---|---|--------------|
| 1 | slot per cavo di sicurezza | 2 | presa d'aria |
| 3 | connettori USB (2) | 4 | unità ottica |
| 5 | pulsante di espulsione del cassetto dell'unità ottica | | |

Vista laterale destra



- | | | | |
|---|--|---|----------------------|
| 1 | slot per smart card | 2 | disco rigido |
| 3 | slot per ExpressCard | 4 | connettore IEEE 1394 |
| 5 | lettore di schede di memoria multimediali 5 in 1 | 6 | connettori audio (2) |
| 7 | presa d'aria | | |

Vista posteriore

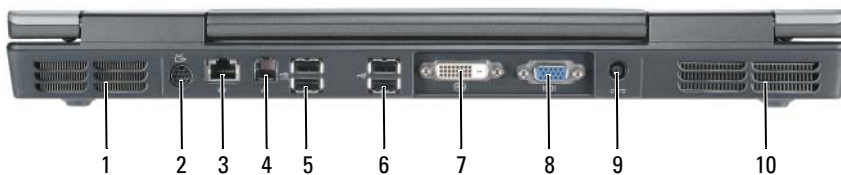

- | | | | |
|---|--|----|---------------------------------|
| 1 | presa d'aria | 2 | connettore di uscita TV S-video |
| 3 | connettore di rete (RJ-45) | 4 | connettore del modem (RJ-11) |
| 5 | connettori USB (2) | 6 | connettori USB (2) |
| 7 | connettore dell'Interfaccia video digitale (DVI) | 8 | connettore video (VGA) |
| 9 | connettore dell'adattatore c.a. | 10 | presa d'aria |

Vista inferiore

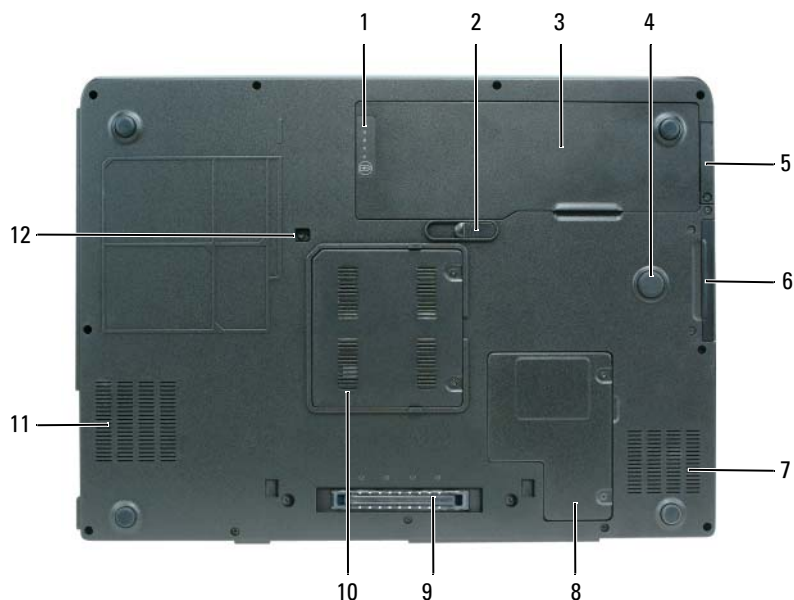

- | | | | |
|----|---|----|---|
| 1 | indicatore del livello di carica/della capacità di carica della batteria | 2 | chiusura a scatto della batteria |
| 3 | batteria | 4 | strike zone |
| 5 | coperchio per scheda interna opzionale con tecnologia wireless Bluetooth® | 6 | disco rigido |
| 7 | presa d'aria | 8 | coperchio della scheda miniaturizzata/modem |
| 9 | connettore della dispositivo di alloggiamento | 10 | coperchio dei moduli di memoria |
| 11 | presa d'aria | 12 | vite di fissaggio dell'unità ottica |

Uso della batteria

Rendimento della batteria

 **N.B.** Per informazioni sulla garanzia Dell per il computer, consultare la *Guida alle informazioni sul prodotto* o il documento di garanzia, su un foglio di carta separato, forniti con il computer.

Per prestazioni ottimali e per mantenere le impostazioni del BIOS, usare sempre il computer portatile Dell con la batteria principale installata. Come dotazione standard viene fornita una batteria nell'apposito alloggiamento.

 **N.B.** Poiché la batteria può non essere completamente carica, usare l'adattatore c.a. per collegare il nuovo computer a una presa elettrica la prima volta che si usa. Per migliori risultati, usare il computer con l'adattatore c.a. finché la batteria non è completamente carica. Per visualizzare lo stato del livello di carica della batteria, controllare il Power Meter (Misuratore alimentazione) in Power Options (Opzioni risparmio energia, consultare "Accesso alle Proprietà - Opzioni risparmio energia" nella *Guida dell'utente*).

L'autonomia della batteria varia a seconda delle condizioni di funzionamento. L'autonomia della batteria risulta notevolmente ridotta se si eseguono operazioni che comportano un alto consumo di energia. A titolo esemplificativo, di seguito sono elencate alcune di queste operazioni:

- Uso di unità ottiche.
- Uso di dispositivi di comunicazione wireless, schede PC, ExpressCard, schede di memoria multimediali o dispositivi USB.
- Uso di impostazioni di valori elevati di luminosità dello schermo, screen saver con grafica 3D o altri programmi che usano intensivamente le risorse del computer quali le applicazioni grafiche 3D complesse.
- Uso del computer con la modalità prestazioni massime Consultare "Configurazione delle impostazioni della gestione del risparmio di energia" nella *Guida dell'utente* per informazioni su come accedere a Proprietà - Opzioni risparmio energia di Windows o a Dell QuickSet, che possono essere utilizzati per configurare le impostazioni di gestione del risparmio di energia.

 **N.B.** Si consiglia di collegare il computer a una presa elettrica quando si eseguono operazioni di scrittura su CD o DVD.



È possibile controllare il livello di carica della batteria prima di inserirla nel computer. È inoltre possibile impostare le opzioni di risparmio energia in modo da ricevere un avviso quando il livello di carica della batteria è basso.

 **ATTENZIONE:** La batteria è realizzata per funzionare con il computer Dell. L'uso di un tipo di batteria incompatibile potrebbe provocare incendi o esplosioni. Sostituire la batteria esclusivamente con una compatibile acquistata da Dell. Non utilizzare una batteria proveniente da altri computer.

 **ATTENZIONE:** Non smaltire le batterie insieme ai rifiuti domestici. Quando la batteria non è più in grado di mantenere il livello di carica, contattare l'ente locale preposto allo smaltimento dei rifiuti o per la protezione dell'ambiente per ottenere suggerimenti su come smaltire una batteria agli ioni di litio (consultare "Smaltimento della batteria" nella *Guida alle informazioni sul prodotto*).

 **ATTENZIONE:** L'uso improprio della batteria potrebbe provocare incendi o ustioni da sostanze chimiche. Non perforare, incenerire o disassemblare la batteria, né esporla a temperature superiori a 65 °C. Tenere la batteria lontano dalla portata dei bambini. Maneggiare con molta attenzione una batteria danneggiata o dalla quale si è verificata una perdita. Nelle batterie danneggiate può verificarsi una perdita di elettroliti con conseguenti possibili lesioni personali o danni all'apparecchiatura.

Controllo del livello di carica della batteria

Il Battery Meter (Misuratore alimentazione) di Dell QuickSet, la finestra e l'icona Misuratore alimentazione  di Microsoft Windows XP, la finestra e l'icona Power Meter (Misuratore alimentazione)  di Microsoft Windows Vista, l'indicatore del livello di carica e l'indicatore della capacità di carica della batteria, e l'avviso di batteria scarica forniscono informazioni sul livello di carica della batteria.

Battery Meter (Misuratore alimentazione) di Dell QuickSet

Se Dell QuickSet è installato, premere <Fn><F3> per visualizzare il Battery Meter (Misuratore alimentazione) di QuickSet. Il Battery Meter (Misuratore alimentazione) visualizza lo stato, la condizione della batteria, il livello di carica e il tempo di completamento della carica per la batteria installata nel computer.



Per maggiori informazioni su QuickSet, fare clic con il pulsante destro del mouse sull'icona di QuickSet nella barra delle applicazioni e fare clic su **Help** (Guida).

Power Meter (Misuratore alimentazione) di Microsoft Windows Vista

Il Power Meter (Misuratore alimentazione) di Windows Vista indica il livello di carica residua della batteria. Per controllare il Power Meter (Misuratore alimentazione), spostare il cursore sull'icona Power (Alimentazione)  nella Notification area (Area di notifica) per visualizzare il riquadro dell'icona Power (Alimentazione).

Se il computer è collegato ad una presa elettrica, il riquadro dell'icona Power (Alimentazione) visualizza il messaggio (plugged in charging) (collegato in carica).

Power Meter (Misuratore alimentazione) di Microsoft Windows

Il Power Meter (Misuratore alimentazione) di Windows indica il livello di carica residua della batteria. Per accedere al Power Meter (Misuratore alimentazione), fare doppio clic sull'icona  nella barra delle applicazioni. Se il computer è collegato a una presa elettrica, verrà visualizzata l'icona .

Indicatore del livello di carica

Premendo una volta o *tenendo premuto* il pulsante dello stato sull'indicatore del livello di carica della batteria, è possibile controllare:

- Livello di carica della batteria (controllare premendo e *rilasciando* il pulsante dello stato)
- Condizione della batteria (controllare premendo e *tenendo premuto* il pulsante dello stato)

L'autonomia della batteria dipende principalmente dal numero di volte che viene caricata. Dopo centinaia di cicli di carica e scarica, le batterie perdono parte della capacità di carica o della condizione della batteria; di conseguenza, una batteria può mostrare uno stato di *carica*, ma mantenere una capacità di carica ridotta (condizioni).

Controllo del livello di carica della batteria

Per controllare il livello di carica della batteria, *premere rilasciandolo* il pulsante dello stato sull'indicatore del livello di carica della batteria per accendere gli indicatori del livello di carica. Ciascun indicatore rappresenta circa il 20 per cento del livello di carica totale della batteria. Se, ad esempio, il livello di carica della batteria è pari all'80 per cento, vi sono quattro indicatori accesi. Se non si accende alcun indicatore, significa che la batteria è scarica.

Controllo della condizione della batteria



N.B. È possibile controllare la condizione della batteria in due modi: utilizzando l'indicatore di carica sulla batteria come descritto nel seguito e utilizzando il Battery Meter (Misuratore alimentazione) in Dell QuickSet. Per informazioni su QuickSet, fare clic con il pulsante destro del mouse sull'icona  nella barra delle applicazioni, quindi fare clic su **Help** (Guida).

Per verificare le condizioni della batteria utilizzando l'indicatore del livello di carica, *tenere premuto* il pulsante dello stato sull'indicatore del livello di carica della batteria per almeno tre secondi. Se non si accende alcun indicatore, la batteria è in buone condizioni e possiede ancora oltre l'80 per cento della capacità di carica originale. Ogni indicatore rappresenta una degradazione incrementale. Se si accendono cinque indicatori, significa che rimane meno del 60 per cento della capacità di carica ed è consigliabile sostituire la batteria. Per maggiori informazioni sull'autonomia della batteria, consultare "Rendimento della batteria" a pagina 104.

Avviso di batteria scarica



AVVISO: Per evitare che i dati vengano persi o danneggiati, salvare il lavoro immediatamente non appena si riceve un messaggio che avvisa che la batteria è scarica. Collegare quindi il computer a una presa elettrica. Se la batteria si scarica completamente, verrà attivata automaticamente la modalità di ibernazione.

Una finestra popup verrà visualizzata per avvisare che la batteria è scarica al 90 per cento circa. Se sono installate due batterie, l'avviso di batteria scarica indica che il livello di carica delle due batterie combinate è inferiore al 10%. Quando la batteria è quasi scarica, il computer entrerà in modalità di ibernazione.

È possibile modificare le impostazioni per gli avvisi della batteria in QuickSet oppure nella finestra **Power Options Properties** (Proprietà - Opzioni risparmio energia). Consultare "Configurazione delle impostazioni della gestione del risparmio di energia" nella *Guida dell'utente* per informazioni su come accedere a QuickSet o alla finestra **Power Options** (Opzioni risparmio energia).

Risparmio di autonomia della batteria

Eseguire le seguenti azioni per risparmiare l'autonomia della batteria:

- Se possibile, collegare il computer ad una presa elettrica.
- Attivare la modalità standby o la modalità di sospensione/ibernazione quando non si usa il computer per periodi prolungati (consultare "Modalità di gestione del risparmio di energia" nella *Guida dell'utente*).
- Utilizzare la Power Management Wizard (Gestione guidata del risparmio di energia) o la finestra **Power Options Properties** (Proprietà - Opzioni risparmio energia) per selezionare le opzioni per ottimizzare il consumo energetico del computer. Queste opzioni possono anche essere impostate per essere modificate quando si preme il pulsante di alimentazione, si chiude lo schermo o si preme <Fn><Esc>.



N.B. Consultare "Configurazione delle impostazioni della gestione del risparmio di energia" nella *Guida dell'utente* per informazioni sul risparmio di autonomia della batteria.

Ricarica della batteria

Quando si collega il computer a una presa elettrica oppure si installa una batteria in un computer collegato a una presa elettrica, viene automaticamente eseguito il controllo del livello di carica e della temperatura della batteria. Se necessario, l'adattatore c.a. carica la batteria e la mantiene carica.



N.B. Con Dell ExpressCharge™, quando il computer è spento, l'adattatore c.a. carica una batteria completamente scarica all'80 per cento in circa un'ora e al 100 per cento in approssimativamente due ore. Il tempo di carica risulta più lungo se il computer è acceso. È possibile lasciare la batteria nel computer per la durata che si desidera. I circuiti interni della batteria ne impediscono il sovraccarico.

Se la temperatura della batteria è elevata a causa dell'utilizzo o perché si trova in un ambiente caldo, la ricarica potrebbe non avere luogo quando si collega il computer ad una presa elettrica.

La batteria è troppo calda per essere caricata se l'indicatore  lampeggia alternativamente in verde e arancione. Scollegare il computer dalla presa elettrica e lasciare raffreddare il computer e la batteria fino alla temperatura ambiente, quindi collegare il computer ad una presa elettrica per continuare la carica della batteria.

Per informazioni sulla risoluzione di problemi con una batteria, consultare "Problemi relativi all'alimentazione" nella *Guida dell'utente*.

Rimozione della batteria



ATTENZIONE: La batteria è realizzata per funzionare con il computer Dell. L'uso di un tipo di batteria incompatibile potrebbe provocare incendi o esplosioni. Sostituire la batteria esclusivamente con una compatibile acquistata da Dell. Non utilizzare una batteria proveniente da altri computer.



ATTENZIONE: Prima di effettuare tali procedure, spegnere il computer, scollegare l'adattatore c.a. dalla presa elettrica e dal computer, scollegare il modem dal connettore a parete e dal computer, e rimuovere tutti gli altri cavi esterni dal computer.



AVVISO: È necessario rimuovere tutti i cavi esterni dal computer per evitare possibili danni al connettore.

Per rimuovere la batteria:

- 1 Se il computer è collegato a un dispositivo di alloggiamento (inserito), scollegarlo. Per istruzioni, consultare la documentazione fornita con il dispositivo di alloggiamento.
- 2 Accertarsi che il computer sia spento o sospeso in una modalità di gestione del risparmio di energia.
- 3 Fare scorrere la chiusura a scatto della batteria situata sul fondo del computer, quindi rimuovere la batteria dall'alloggiamento.

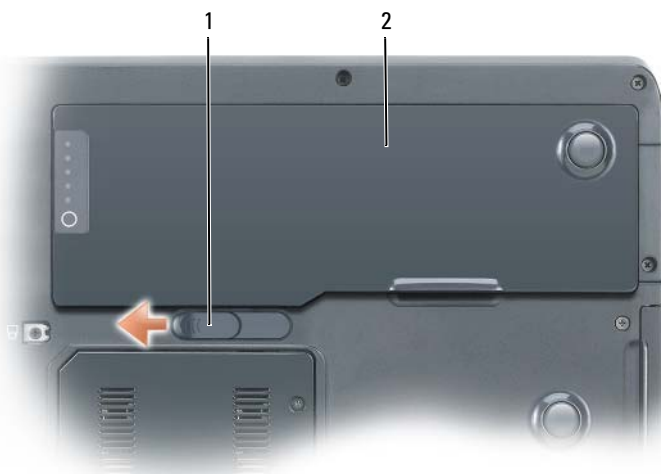

1 chiusura a scatto della batteria 2 batteria

Conservazione della batteria

Se non si intende usare il computer per un certo periodo di tempo, rimuovere la batteria. Una batteria si scarica se non la si usa per un periodo prolungato. Dopo un lungo periodo di conservazione, ricaricare la batteria completamente prima di utilizzarla (consultare "Ricarica della batteria" a pagina 108).

Risoluzione dei problemi

Blocchi e problemi relativi al software

 **ATTENZIONE:** Prima di eseguire le procedure descritte in questa sezione, seguire le istruzioni di sicurezza riportate nella *Guida alle informazioni sul prodotto*.

Il computer non si avvia

ACCERTARSI CHE IL CAVO DI ALIMENTAZIONE SIA COLLEGATO SALDAMENTE AL COMPUTER E ALLA PRESA ELETTRICA

Il computer smette di rispondere

 **AVVISO:** È possibile perdere dati se non si riesce ad effettuare l'arresto del sistema operativo.

SPEGNERE IL COMPUTER — Se il computer non risponde alla pressione di un tasto sulla tastiera o al movimento del mouse, tenere premuto il pulsante di alimentazione per almeno 8-10 secondi (fino a quando il computer si spegne), quindi riavviare il sistema.

Un programma smette di rispondere

CHIUDERE IL PROGRAMMA

- 1 Premere simultaneamente <Ctrl><MAIUSC><Esc> per accedere a Task Manager (Gestione attività).
- 2 Fare clic sulla scheda **Applications** (Applicazioni).
- 3 Fare clic per selezionare il programma che non risponde più.
- 4 Fare clic su **End Task** (Termina attività).

Un programma si interrompe ripetutamente

 **N.B.** Nella maggior parte dei casi insieme ad un programma vengono fornite le istruzioni di installazione nella relativa documentazione o in un disco floppy, CD o DVD.

CONTROLLARE LA DOCUMENTAZIONE FORNITA CON IL SOFTWARE — Se necessario, disinstallare e quindi reinstallare il programma.

Un programma è progettato per un sistema operativo Windows precedente

ESEGUIRE PROGRAM COMPATIBILITY WIZARD (VERIFICA GUIDATA COMPATIBILITÀ PROGRAMMI)

Windows XP:

La Verifica guidata compatibilità programmi consente di configurare un programma in modo che venga eseguito in un ambiente simile a versioni del sistema operativo Windows diverse da XP.

- 1 Fare clic su **Start** → **Tutti i programmi** → **Accessori** → **Verifica guidata compatibilità programmi**.
- 2 Fare clic su **Avanti**.
- 3 Seguire le istruzioni visualizzate.

Windows Vista:

Program Compatibility Wizard (Verifica guidata compatibilità programmi) consente di configurare un programma in modo che venga eseguito in un ambiente simile a versioni del sistema operativo Windows diverse da Vista.

- 1 Fare clic su **Start**  → **Control Panel** → **Programs** → **Use an older program with this version of windows** (Usa un programma precedente con questa versione di Windows).
- 2 Nella schermata iniziale fare clic su **Next** (Avanti).
- 3 Seguire le istruzioni visualizzate.

Viene visualizzata una schermata completamente blu

SPEGNERE IL COMPUTER — Se il computer non risponde alla pressione di un tasto sulla tastiera o al movimento del mouse, tenere premuto il pulsante di alimentazione per almeno 8-10 secondi (fino a quando il computer si spegne), quindi riavviare il sistema.

Altri problemi relativi al software

CONTROLLARE LA DOCUMENTAZIONE DEL SOFTWARE O RIVOLGERSI AL PRODUTTORE DEL SOFTWARE PER INFORMAZIONI SULLA RISOLUZIONE DEI PROBLEMI

- Accertarsi che il programma sia compatibile col sistema operativo installato nel computer.
- Accertarsi che il computer soddisfi i requisiti hardware minimi necessari per eseguire il software. Per informazioni, consultare la documentazione fornita con il software.
- Accertarsi di avere installato e configurato correttamente il programma.
- Verificare che i driver del dispositivo non siano in conflitto col programma.
- Se necessario, disinstallare e quindi reinstallare il programma.

ESEGUIRE IL BACKUP DEI FILE IMMEDIATAMENTE

USARE UN PROGRAMMA ANTIVIRUS PER CONTROLLARE IL DISCO RIGIDO, I DISCHI FLOPPY, I CD O I DVD

SALVARE E CHIUDERE EVENTUALI FILE APERTI O PROGRAMMI IN ESECUZIONE E ARRESTARE IL SISTEMA TRAMITE IL MENU START

Dell Diagnostics



ATTENZIONE: Prima di eseguire le procedure descritte in questa sezione, seguire le istruzioni di sicurezza riportate nella *Guida alle informazioni sul prodotto*.

Quando utilizzare il programma Dell Diagnostics

Se si riscontrano problemi con il computer, effettuare i controlli riportati in Blocchi e problemi relativi al software (consultare "Blocchi e problemi relativi al software" a pagina 110) ed eseguire il programma Dell Diagnostics prima di contattare la Dell per assistenza.

Si consiglia di stampare queste procedure prima di iniziare.



AVVISO: Il programma Dell Diagnostics funziona solo su computer Dell.



N.B. Il supporto *Drivers and Utilities* è opzionale e potrebbe non essere spedito col computer.

Avviare il programma Dell Diagnostics dal disco rigido o dal supporto *Drivers and Utilities*.

Avvio del programma Dell Diagnostics dal disco rigido

Il programma Dell Diagnostics è ubicato in una partizione dell'utilità di diagnostica separata nel disco rigido.





N.B. Se il computer non visualizza un'immagine su schermo, rivolgersi alla Dell (consultare "Come contattare la Dell" nella *Guida dell'utente*).



N.B. Se il computer è collegato a un dispositivo di alloggiamento (inserito), scollegarlo. Per istruzioni, consultare la documentazione fornita con il dispositivo di alloggiamento.

- 1 Accertarsi che il computer sia collegato ad una presa elettrica ben funzionante.
- 2 Accendere il computer (o riavviare il sistema).
- 3 Avviare il programma Dell Diagnostics in uno dei modi seguenti:

-  **N.B.** Se si attende troppo a lungo e viene visualizzato il logo del sistema operativo, continuare ad attendere fino a vedere il desktop di Microsoft Windows, quindi arrestare il sistema e riprovare.
- Quando viene visualizzato il logo DELL, premere immediatamente <F12>. Selezionare **Diagnostics** (Diagnostica) dal menu di avvio e premere <Invio>.

-  **N.B.** Prima di tentare la seguente opzione, è necessario spegnere completamente il computer.
- Tenere premuto il tasto <Fn> durante l'accensione del computer.

-  **N.B.** Se viene visualizzato un messaggio che indica che la partizione dell'utilità di diagnostica non è stata trovata, eseguire il programma Dell Diagnostics dal supporto *Drivers and Utilities*.

Il computer esegue il Pre-boot System Assessment (PSA, Valutazione sistema preavvio), una serie di test iniziali relativi a: scheda di sistema, tastiera, schermo, memoria, disco rigido, ecc..



- Durante il ciclo di verifica, rispondere alle domande visualizzate.
- Se durante il ciclo di verifica del sistema pre-avvio vengono rilevati errori, annotare il/i codice/i di errore e poi contattare la Dell (consultare "Come contattare la Dell" nella *Guida dell'utente*).

Se il Pre-boot System Assessment (Valutazione sistema preavvio) è stato completato correttamente, verrà visualizzato il messaggio: "Booting Dell Diagnostic Utility Partition. Press any key to continue" (Avvio della partizione dell'utilità di diagnostica Dell in corso. Premere un tasto per continuare).

- 4 Premere un tasto per avviare il programma Dell Diagnostics dalla partizione dell'utilità di diagnostica sul disco rigido.
- 5 Quando viene visualizzato il Main Menu (Menu principale) di Dell Diagnostics, selezionare il tipo di test da eseguire (consultare "Main Menu (Menu principale) di Dell Diagnostics" a pagina 114).

Avvio del programma Dell Diagnostics dal supporto Drivers and Utilities

- 1 Inserire il supporto *Drivers and Utilities*.
- 2 Arrestare e riavviare il sistema.
Quando viene visualizzato il logo DELL, premere immediatamente <F12>.

-  **N.B.** Se si attende troppo a lungo e viene visualizzato il logo del sistema operativo, continuare ad attendere fino a vedere il desktop di Microsoft Windows, quindi arrestare il sistema e riprovare.
 -  **N.B.** I punti successivi cambiano la sequenza di avvio una sola volta. All'avvio successivo, il computer si avvia in base ai dispositivi specificati nel programma di installazione di sistema.
- 3 Quando viene visualizzato l'elenco dei dispositivi di avvio, evidenziare CD/DVD/CD-RW e premere <Invio>.
 - 4 Selezionare l'opzione **Boot from CD-ROM** (Avvia da CD-ROM) dal menu visualizzato e premere <Invio>.
 - 5 Digitare 1 per avviare il menu del CD e premere <Invio> per procedere.
 - 6 Selezionare **Run the 32 Bit Dell Diagnostics** (Esegui il programma Dell Diagnostics a 32 bit) dall'elenco numerato. Se sono elencate più versioni, selezionare la versione appropriata per il computer utilizzato.
 - 7 Quando viene visualizzato il **Main Menu** (Menu principale) di Dell Diagnostics, scegliere il tipo di prova da eseguire.

Main Menu (Menu principale) di Dell Diagnostics

- 1 Dopo il caricamento del programma Dell Diagnostics e la visualizzazione della schermata **Main Menu** (Menu principale), fare clic sul pulsante relativo all'opzione desiderata.

 **N.B.** Si consiglia di selezionare **Test System** (Esegui test sistema) per eseguire una prova completa nel computer.

Opzione	Funzione
Test Memory (Esegui test memoria)	Eseguire la prova di memoria autonoma
Test System (Esegui test sistema)	Eseguire la diagnostica del sistema
Exit (Esci)	Uscire dalla diagnostica

- 2 Dopo aver selezionato l'opzione **Test System** (Esegui test sistema) dal menu principale, viene visualizzato il seguente menu.

 **N.B.** Si consiglia di selezionare **Extended Test** (Prova estesa) dal menu in basso per eseguire un controllo approfondito dei dispositivi nel computer.

Opzione	Funzione
Express Test (Prova veloce)	Esegue un test rapido dei dispositivi nel sistema. Questa operazione tipicamente può richiedere da 10 a 20 minuti.
Extended Test (Prova estesa)	Esegue un controllo approfondito dei dispositivi nel sistema. Questa operazione può richiedere normalmente almeno un'ora.
Custom Test (Prova personalizzata)	Utilizzare per eseguire il test di un dispositivo specifico o per personalizzare i test da eseguire.
Symptom Tree (Struttura dei sintomi)	Questa opzione consente di selezionare i test in base al sintomo del problema riscontrato, scegliendo tra quelli più comuni.

- 3** Se si riscontra un problema durante una prova, viene visualizzato un messaggio che visualizza il codice di errore e la descrizione del problema. Annotare il codice dell'errore e la descrizione del problema, e rivolgersi alla Dell (consultare "Come contattare la Dell" nella *Guida dell'utente*).



N.B. Il Numero di servizio per il computer si trova nella parte superiore di ciascuna schermata della prova. Se si contatta la Dell, il personale del supporto richiederà all'utente il Numero di servizio.

- 4** Se si esegue una prova usando l'opzione **Custom Test** (Prova personalizzata) o **Symptom Tree** (Struttura dei sintomi), selezionare la scheda corrispondente descritta nella seguente tabella per ulteriori informazioni.

Scheda	Funzione
Results (Risultati)	Visualizza i risultati della prova e le eventuali condizioni di errore riscontrate.
Errors (Errori)	Visualizza le condizioni di errore riscontrate, i codici di errore e la descrizione del problema.
Help (Guida)	Descrive la prova e può contenere informazioni sui requisiti per l'esecuzione della prova.

Scheda	Funzione <i>(segue)</i>
Configuration (Configurazione)	<p>Visualizza la configurazione hardware del dispositivo selezionato.</p> <p>Le informazioni di configurazione di tutti i dispositivi visualizzati nel programma Dell Diagnostics sono derivate dalla configurazione del sistema, dalla memoria e da varie prove interne e vengono visualizzate nell'elenco dei dispositivi disponibile nel riquadro sinistro dello schermo. Nell'elenco dei dispositivi potrebbero non essere elencati i nomi di tutti i componenti installati nel computer o di tutti i dispositivi collegati al computer.</p>
Parameters (Parametri)	<p>Consente di personalizzare la prova modificandone le impostazioni.</p>

- 5** Al termine delle prove, chiudere la schermata corrente per tornare alla schermata **Main Menu** (Menu principale). Per uscire dal programma Dell Diagnostics e riavviare il sistema, chiudere la schermata **Main Menu** (Menu principale).
- 6** Rimuovere il supporto *Drivers and Utilities* di Dell (se presente).

Indice analitico

A

- Avvio del programma Dell Diagnostics
 - dal CD Drivers and Utilities, 113
 - dal disco rigido, 112

B

- batteria
 - conservazione, 109
 - controllo del livello di carica, 105
 - indicatore del livello di carica, 106
 - misuratore alimentazione, 105
 - misuratore di alimentazione, 106
 - rendimento, 104
 - ricarica, 108
 - rimozione, 108

C

- CD
 - sistema operativo, 98
- CD Sistema operativo, 98
- computer
 - interruzioni, 111
 - si blocca, 110
 - smette di rispondere, 110
- Contratto di licenza con l'utente
 - finale, 94

D

- Dell Diagnostics, 112
- diagnostica
 - Dell, 112
- documentazione
 - Contratto di licenza con l'utente
 - finale, 94
 - ergonomia, 94
 - garanzia, 94
 - Guida alle informazioni sul prodotto, 94
 - Guida dell'utente, 95
 - in linea, 96
 - normativa, 94
 - sicurezza, 94

E

- etichette
 - Microsoft Windows, 94
 - Numero di servizio, 94

F

- file della guida
 - Help and Support Center (Guida e supporto tecnico) di Windows, 97

G

Guida alle informazioni sul prodotto, 94

Guida dell'utente, 95

H

hardware

Dell Diagnostics, 112

Help and Support Center (Guida e supporto tecnico), 97

I

informazioni sull'ergonomia, 94

informazioni sulla garanzia, 94

informazioni sulle normative, 94

istruzioni di sicurezza, 94

N

Numero di servizio, 94

P

problemi

Dell Diagnostics, 112

generali, 110

il computer si blocca, 110-111

il computer smette di rispondere, 110

il programma si blocca, 110

programma smette di

rispondere, 110

schermata blu, 111

software, 110-111

Q

QuickSet Help (Guida di QuickSet), 98

R

Resource CD

Dell Diagnostics, 112

risoluzione dei problemi

Dell Diagnostics, 112

Help and Support Center (Guida e supporto tecnico), 97

S

sistema operativo

reinstallazione, 98

sito del supporto tecnico della

Dell, 96

sito Web del supporto

tecnico, 96

software

problemi, 110-111

U

unità ottica
 descrizione, 101

W

Windows XP
 Guida in linea e supporto
 tecnico, 97
 reinstallazione, 98

Estación de trabajo Dell Precision™
Mobile M6300
Guía de referencia rápida

Modelo PP05XA

Notas, Avisos y Precauciones



NOTA: una NOTA indica información importante que le ayuda a hacer un mejor uso del ordenador.



AVISO: un AVISO le indica la posibilidad de que el hardware sufra daños potenciales o de pérdida de datos y le explica cómo evitar el problema.



PRECAUCIÓN: una PRECAUCIÓN indica la posibilidad de sufrir daños materiales o personales, e incluso peligro de muerte.

La información contenida en este documento puede modificarse sin aviso previo.

© 2007 Dell Inc. Todos los derechos reservados.

La reproducción de este documento de cualquier manera sin la autorización por escrito de Dell Inc. queda terminantemente prohibida.

Marcas comerciales utilizadas en este texto: *Dell*, el logotipo de *DELL*, *Dell Precision* y *Express Charge* son marcas comerciales de Dell Inc.; *Bluetooth* es una marca comercial registrada propiedad de Bluetooth SIG, Inc. y que Dell utiliza bajo licencia; *Microsoft*, *Windows* y *Windows Vista* son marcas comerciales o marcas comerciales registradas de Microsoft Corporation en Estados Unidos y/u otros países.

Otras marcas y otros nombres comerciales pueden utilizarse en este documento para hacer referencia a las entidades que los poseen o a sus productos. Dell Inc. renuncia a cualquier interés sobre la propiedad de marcas y nombres comerciales que no sean los suyos.

Modelo PP05XA

Julio 2007

P/N XU458

Rev. A00

Contenido

Búsqueda de información	125
Configuración del ordenador	131
Acerca de su ordenador	132
Vista anterior	132
Vista lateral izquierda	133
Vista lateral derecha	133
Vista posterior	134
Vista inferior	135
Uso de la batería	136
Rendimiento de la batería	136
Comprobación de la carga de la batería	137
Conservación de energía de la batería	139
Carga de la batería	140
Extracción de la batería	140
Almacenamiento de una batería	141
Solución de problemas	142
Bloqueos y problemas de software	142
Dell Diagnostics	144
Índice	149

Búsqueda de información

 **NOTA:** Algunas funciones o soportes son opcionales y pueden no incluirse en su ordenador. Es posible que algunas funciones o soportes no estén disponibles en determinados países.

 **NOTA:** Su ordenador puede incluir información adicional.

¿Qué busca?

- Un programa de diagnóstico para mi ordenador
- Controladores para mi ordenador
- La documentación de mi dispositivo
- Notebook System Software (NSS)

Aquí lo encontrará

Soporte multimedia *Drivers and Utilities* (Controladores y utilidades)

NOTA: El soporte multimedia *Drivers and Utilities* (Controladores y utilidades) es opcional y es posible que no se entregue con el ordenador.

La documentación y los controladores ya están instalados en su ordenador. Puede utilizar el soporte *Drivers and Utilities* (Controladores y utilidades) para instalar los controladores (consulte el apartado “Reinstalación de controladores y utilidades” en la *Guía del usuario*) y para ejecutar los Dell Diagnostics (consulte el apartado “Dell Diagnostics” en la página 144).

Los archivos “readme” (léame) pueden estar incluidos en su soporte multimedia para disponer de actualizaciones de última hora sobre los cambios técnicos del ordenador o material de consulta destinado a los técnicos o usuarios avanzados.



NOTA: Las actualizaciones de los controladores y de la documentación se pueden encontrar en support.dell.com.

¿Qué busca?

- Información sobre la garantía
- Términos y condiciones (sólo en EE.UU.)
- Instrucciones de seguridad
- Información reglamentaria
- Información ergonómica
- Contrato de licencia de usuario final

Aquí lo encontrará

Guía de información del producto de Dell™



-
- Etiqueta de servicio y Express Service Code (Código de servicio rápido)
 - Product Key de Microsoft® Windows®

Etiqueta de servicio y Product Key de Microsoft Windows

Estas etiquetas se encuentran en su ordenador.

- Utilice la Etiqueta de servicio para identificar el ordenador cuando visite support.dell.com o se ponga en contacto con el servicio de asistencia.
- Escriba el Express Service Code (Código de servicio rápido) para dirigir su llamada cuando se ponga en contacto con el servicio de asistencia.



NOTA: Como una mayor medida de seguridad, a las etiquetas de licencia de Microsoft Windows diseñadas recientemente parece que les falta un trozo de etiqueta o que tienen un *agujera*, para disuadir a los delincuentes de retirar la etiqueta.

¿Qué busca?	Aquí lo encontrará
<ul style="list-style-type: none"> • Cómo extraer y cambiar piezas • Especificaciones • Cómo configurar los parámetros del sistema • Cómo detectar y solucionar problemas 	<p>Guía del usuario Dell Precision™</p> <p><i>Centro de ayuda y soporte técnico de Microsoft Windows XP y Windows Vista™</i></p> <p>1 Haga clic en Inicio→ Ayuda y soporte técnico→ Guías del usuario y del sistema Dell→ Guías del sistema.</p> <p>2 Haga clic en la <i>Guía del usuario</i> de su ordenador.</p>
<ul style="list-style-type: none"> • Soluciones: consejos y orientación para la solución de problemas, artículos de técnicos, cursos en línea y preguntas frecuentes. • Comunidad: debates en línea con otros clientes de Dell. • Actualizaciones: información de actualización para componentes como, por ejemplo, la memoria, la unidad de disco duro y el sistema operativo. • Atención al cliente: información de contacto, llamada de servicio y estado de los pedidos, garantía e información de reparación. • Servicio y asistencia: historial de asistencia y estado de las llamadas de servicio, contrato de servicio, conversaciones en línea con el personal de asistencia • El servicio Dell Technical Update: notificación proactiva mediante correo electrónico de actualizaciones de software y hardware para el ordenador. • Referencia: documentación del ordenador, detalles en la configuración de mi ordenador, especificaciones del producto y documentación técnica. • Descargas: controladores certificados, revisiones y actualizaciones de software. 	<p>Sitio web Dell Support: support.dell.com</p> <p>NOTA: Seleccione su región o segmento de negocios para ver el sitio de asistencia técnica apropiado.</p>

¿Qué busca?

- Notebook System Software (NSS): si vuelve a instalar el sistema operativo del ordenador, también deberá volver a instalar la utilidad NSS. Esta utilidad detecta el ordenador y el sistema operativo automáticamente e instala las actualizaciones apropiadas para su configuración, proporcionándole las actualizaciones importantes del sistema operativo y asistencia para los procesadores, unidades ópticas, dispositivos USB, etc. El NSS es necesario para usar adecuadamente su ordenador Dell.

-
- Actualizaciones de software y sugerencias para la solución de problemas: preguntas más frecuentes, temas candentes y estado general del entorno de su ordenador

Aquí lo encontrará

Para descargar Notebook System Software:

- 1** Vaya a support.dell.com, seleccione el país/región y, a continuación, haga clic en **Drivers & Downloads** (Controladores y descargas).
- 2** Haga clic en **Select a Model** (Seleccione un modelo) o **Enter a Tag** (Introduzca una etiqueta), seleccione la opción adecuada o introduzca la información de su ordenador y, a continuación, haga clic en **Confirm** (Confirmar).
- 3** Desplácese hasta **System and Configuration Utilities** → **Dell Notebook System Software** y, a continuación, haga clic en **Download Now** (Descargar ahora).

NOTA: La interfaz para el usuario support.dell.com puede variar dependiendo de las selecciones que efectúe.

Utilidad Dell Support

La utilidad Dell Support es un sistema de notificación y actualización automatizadas instalado en el ordenador. Este sistema de asistencia proporciona exploraciones del estado del entorno informático, actualizaciones de software e información de autosoprote relevante en tiempo real. Acceda a la utilidad Dell Support desde el icono  de la barra de tareas.

¿Qué busca?	Aquí lo encontrará
<ul style="list-style-type: none"> • Cómo usar <i>Microsoft Windows XP</i> y <i>Microsoft Windows Vista</i> • Cómo trabajar con programas y archivos • Cómo personalizar my escritorio 	<p>Centro de ayuda y soporte técnico de Windows</p> <ol style="list-style-type: none"> 1 Haga clic en Inicio→ Ayuda y soporte técnico. 2 Escriba una palabra o frase que describa el problema y, a continuación, haga clic en el icono de flecha. 3 Haga clic en el tema que describa el problema. 4 Siga las instrucciones que aparecen en pantalla.
<ul style="list-style-type: none"> • Información sobre actividad de red, Power Management Wizard (Asistente para la administración de energía), teclas de acceso rápido y otros elementos controlados por Dell QuickSet. 	<p>Ayuda de Dell QuickSet</p> <p>Para ver la <i>Dell QuickSet Help</i> (Ayuda de Dell QuickSet), haga clic con el botón derecho del ratón en el icono QuickSet de la barra de tareas de Microsoft Windows.</p> <p>Para obtener más información sobre Dell QuickSet, consulte el apartado “Dell™ QuickSet” en la <i>Guía del usuario</i>.</p>

¿Qué busca?

- Cómo volver a instalar mi sistema operativo

Aquí lo encontrará

Soporte multimedia Operating System (Sistema operativo)

NOTA: El soporte *Operating System* (Sistema operativo) es opcional y puedo que no se envíe con su ordenador.

El sistema operativo ya está instalado en el ordenador. Para volver a instalar el sistema operativo, utilice el soporte *Operating System* (Sistema operativo) (consulte el apartado "Restauración de su sistema operativo" en la *Guía del usuario*).



Después de volver a instalar el sistema operativo, utilice el soporte multimedia *Drivers and Utilities* (Controladores y utilidades) para volver a instalar los controladores de los dispositivos que se incluían con el ordenador.

La clave del producto del sistema operativo se encuentra en el ordenador.

NOTA: El color del soporte de instalación del sistema operativo varía según el sistema operativo que haya solicitado.

Configuración del ordenador

! **PRECAUCIÓN:** Antes de comenzar cualquiera de los procedimientos de esta sección, siga las instrucciones de seguridad que se encuentran en la *Guía de información del producto*.

- 1 Desempaquete la caja de accesorios.
- 2 Saque el contenido de la caja de accesorios, que necesitará para completar la configuración del ordenador.

La caja de accesorios también contiene la documentación del usuario y todo el software o hardware adicional (como tarjetas PC, unidades o baterías) que ha solicitado.

- 3 Conecte el adaptador de CA al conector del adaptador de CA del ordenador y a la toma de alimentación eléctrica.



- 4 Abra la pantalla del ordenador y pulse el botón de alimentación para encender el ordenador (Consulte el apartado “Vista anterior” en la página 132).

✍ **NOTA:** Se recomienda que encienda y apague el ordenador por lo menos una vez antes de instalar alguna tarjeta o conectar el ordenador a un dispositivo de acoplamiento u otro dispositivo externo, como una impresora.

Acerca de su ordenador

Vista anterior

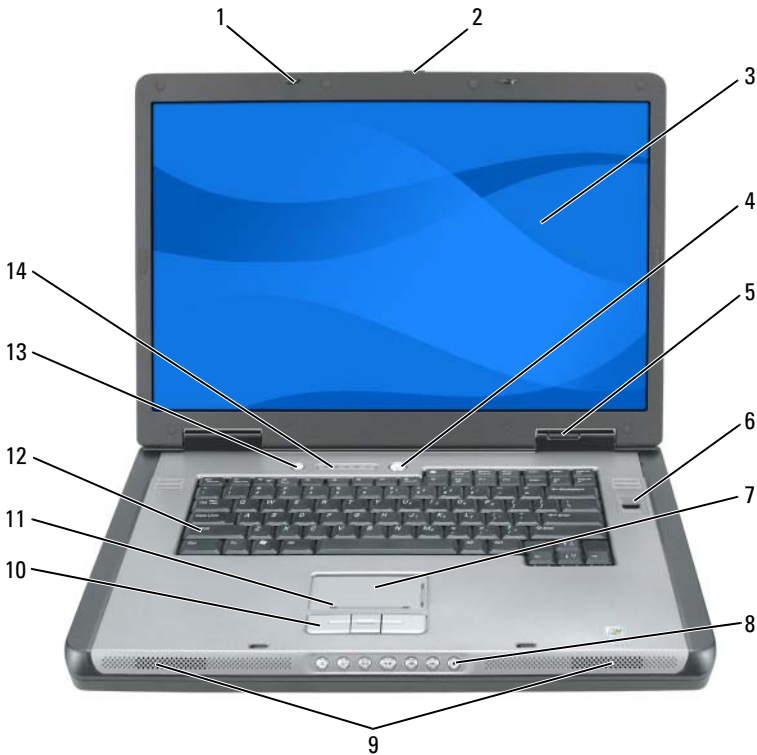

- | | | | |
|----|---|----|---|
| 1 | Seguros de la pantalla (2) | 2 | Botón de liberación del pasador de la pantalla |
| 3 | Pantalla | 4 | Botón de alimentación |
| 5 | Indicadores luminosos de estado del dispositivo | 6 | Lector biométrico (opcional) |
| 7 | Superficie táctil | 8 | Botones de control multimedia |
| 9 | Altavoces (2) | 10 | Botones de la superficie táctil |
| 11 | Zona de deslizamiento de la superficie táctil | 12 | Teclado |
| 13 | Botón de conservación de la batería/QuickSet | 14 | Teclado e indicadores luminosos de estado inalámbrico |

Vista lateral izquierda

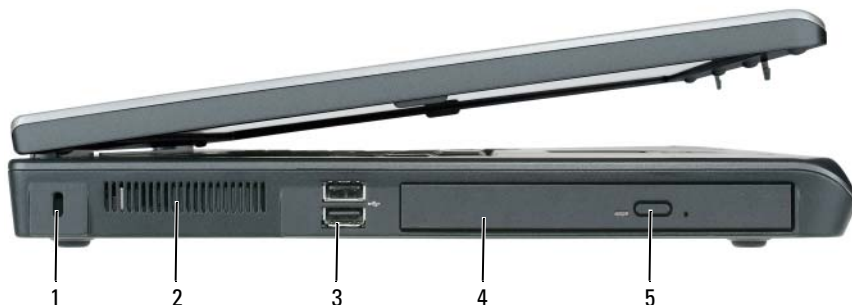

- | | | | |
|---|--|---|------------------------|
| 1 | Ranura para cable de seguridad | 2 | Rejilla de ventilación |
| 3 | Conectores USB (2) | 4 | Unidad óptica |
| 5 | Botón de expulsión de la bandeja de la unidad óptica | | |

Vista lateral derecha



- | | | | |
|---|---|---|-------------------------|
| 1 | Ranura para tarjetas Smart | 2 | Unidad de disco duro |
| 3 | Ranura para tarjeta Express | 4 | Conector IEEE 1394 |
| 5 | Lector de tarjetas de memoria multimedia 5 en 1 | 6 | Conectores de audio (2) |
| 7 | Rejilla de ventilación | | |

Vista posterior

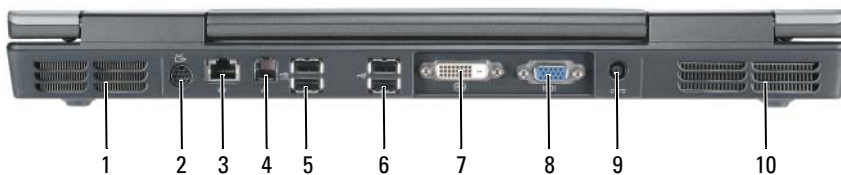

- | | | | |
|---|---|----|--------------------------------------|
| 1 | Rejilla de ventilación | 2 | Conector para S-vídeo y salida de TV |
| 3 | Conector de red (RJ-45) | 4 | Conector de módem (RJ-11) |
| 5 | Conectores USB (2) | 6 | Conectores USB (2) |
| 7 | Conector de Interfaz de vídeo digital (DVI) | 8 | Conector de vídeo (VGA) |
| 9 | Conector del adaptador de CA | 10 | Rejilla de ventilación |

Vista inferior

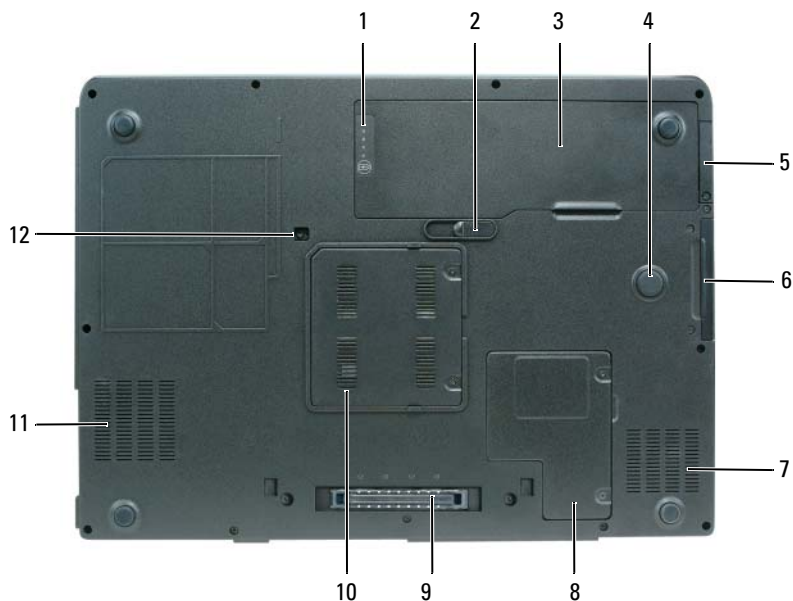

- | | | | |
|----|---|----|--|
| 1 | Medidor de estado/carga de la batería | 2 | Pasador de liberación de la batería |
| 3 | Batería | 4 | Strike Zone |
| 5 | Cubierta de la tarjeta interna opcional con tecnología inalámbrica Bluetooth® | 6 | Unidad de disco duro |
| 7 | Rejilla de ventilación | 8 | Cubierta de la minitarjeta/módem |
| 9 | Conector del dispositivo de acoplamiento | 10 | Cubierta del módulo de memoria |
| 11 | Rejilla de ventilación | 12 | Tornillo de seguridad de la unidad óptica. |

Uso de la batería

Rendimiento de la batería

 **NOTA:** Para obtener información acerca de la garantía de Dell para su ordenador, consulte la *Guía de información del producto* o el documento de garantía sobre papel que se envía con el ordenador.

Para el rendimiento óptimo del ordenador y para facilitar la conservación de la configuración del BIOS, utilice su ordenador portátil Dell con la batería principal instalada en todo momento. Se proporciona una batería en su compartimento correspondiente como equipamiento estándar.

 **NOTA:** Debido a que la batería puede no estar totalmente cargada, use el adaptador de CA para conectar su nuevo ordenador a una toma de alimentación eléctrica la primera vez que utilice el ordenador. Para obtener mejores resultados, utilice el ordenador con el adaptador de CA hasta que la batería esté totalmente cargada. Para ver el estado de la carga de la batería, compruebe el Medidor de energía en Opciones de energía (consulte el apartado “Acceso a las Propiedades de Opciones de energía” en la *Guía del usuario*).

El tiempo de funcionamiento de la batería depende de las condiciones de funcionamiento. La duración de la batería se reduce en gran medida si realiza, entre otras, las operaciones que se indican a continuación:

- Uso de unidades ópticas.
- Usar dispositivos de comunicación inalámbricos, tarjetas PC, tarjetas ExpressCard, tarjetas de memoria de medios o dispositivos USB.
- Uso de una configuración de pantalla con mucho brillo, protectores de pantalla en 3D u otros programas que consuman mucha energía como las aplicaciones con imágenes complejas en 3D.
- Ejecución del ordenador en modo de rendimiento máximo. Consulte el apartado “Configuración de los valores de administración de energía” en la *Guía del usuario* para obtener información acerca de cómo acceder a la ventana Propiedades de Opciones de energía de Windows o Dell QuickSet, que puede utilizar para configurar la administración de energía.

 **NOTA:** Se recomienda conectar el ordenador a una toma de alimentación eléctrica mientras se graba en un CD o DVD.



Puede comprobar la carga de la batería antes de insertarla en el ordenador. También se pueden establecer las opciones de administración de energía de modo que avisen cuando la carga de la batería esté baja.

 **PRECAUCIÓN:** La batería está diseñada para funcionar con ordenadores Dell. El uso de baterías incompatibles puede aumentar el riesgo de incendio o explosión. Sustituya la batería únicamente por baterías de Dell. No utilice las baterías de otros ordenadores en su ordenador.

 **PRECAUCIÓN:** No deseche las baterías en la basura doméstica. Cuando la batería haya terminado su vida útil, pregunte a la empresa local de eliminación de residuos o a la empresa medioambiental cómo puede deshacerse de la batería de iones de litio (consulte el apartado “Cómo desechar las baterías” de la *Guía de información del producto*).

 **PRECAUCIÓN:** El uso incorrecto de la batería puede aumentar el riesgo de incendio o quemadura química. No perfore, incinere o desmonte la batería, y no la exponga a temperaturas superiores a 65 °C (149 °F). Mantenga la batería fuera del alcance de los niños. Tenga mucho cuidado con las baterías dañadas o que goteen. Las baterías dañadas pueden gotear y causar lesiones personales o daños en el equipo.

Comprobación de la carga de la batería

El Battery Meter (Medidor de batería) Dell QuickSet, la ventana de Microsoft Windows XP Medidor de energía y el icono , la ventana de Microsoft Windows Vista Power Meter (Medidor de energía) y el icono , el medidor de carga de la batería y el medidor de estado, y la advertencia de batería baja proporcionan información sobre la carga de la batería.

Medidor de batería QuickSet de Dell

Si Dell QuickSet está instalado, pulse <Fn><F3> para ver el Battery Meter (Medidor de batería) de QuickSet. El Battery Meter (Medidor de batería) muestra el estado, el estado de consumo de la batería, el nivel de carga y el tiempo de finalización de la carga para la batería del ordenador.

Para obtener más información sobre QuickSet, haga clic con el botón derecho del ratón en el icono de QuickSet de la barra de tareas y haga clic en Ayuda.

Power Meter (Medidor de energía) de Microsoft Windows Vista

El Power Meter (Medidor de energía) de Windows Vista indica la carga que le queda a la batería. Para seleccionar el Power Meter (Medidor de energía) pase el cursor por encima del icono Energía  del Área de notificación para visualizar la barra flotante del icono Energía.

Si el ordenador está conectado a una toma de corriente, la barra desplegable del icono Energía muestra el mensaje (plugged in charging) (cargando mientras está conectado).

Medidor de energía de Microsoft Windows

El Medidor de energía de Windows indica la carga que le queda a la batería. Para consultar el medidor de energía, haga doble clic en el icono  de la barra de tareas.

Si el ordenador está conectado a una toma de alimentación eléctrica, aparece un icono .

Medidor de carga de la batería

Al pulsar o *mantener pulsado* el botón de estado del medidor de carga de la batería, podrá comprobar:

- La carga de la batería (se comprueba pulsando y *soltando* el botón de estado)
- El estado de consumo de la batería (se comprueba pulsando y *manteniendo pulsado* el botón de estado)

El tiempo de funcionamiento de la batería se ve determinado en gran medida por el número de veces que se carga. Después de cientos de ciclos de cargas y descargas, las baterías comienzan a perder su capacidad de carga, o estado de consumo de la batería; de modo que una batería puede mostrar un estado *cargado* y mantener una capacidad de carga reducida (estado de consumo).

Comprobación de la carga de la batería

Para comprobar la carga de la batería, *pulse y suelte* el botón de estado del medidor de carga de la batería para encender los indicadores de nivel de carga. Cada luz representa aproximadamente un 20 % de la carga total de la batería. Por ejemplo, si la batería tiene un 80 % de carga restante, habrá cuatro luces encendidas. Si no hay ninguna luz encendida, entonces la batería está descargada.

Comprobación del estado de consumo de la batería



NOTA: Puede comprobar el estado de consumo de la batería de dos maneras: mediante el medidor de carga de la batería descrito a continuación y mediante el Battery Meter (Medidor de batería) de Dell QuickSet. Para obtener información acerca de QuickSet, haga clic con el botón derecho del ratón en el icono de la barra de tareas y haga clic en **Help** (Ayuda).

Para comprobar el estado de consumo de la batería utilizando el medidor de carga, *pulse y mantenga pulsado* el botón de estado del medidor de carga de la batería durante 3 segundos, como mínimo. Si no se ilumina ningún indicador, significa que la batería está en buenas condiciones y que mantiene más del 80 por ciento de su capacidad de carga original. Cada luz representa una degradación gradual. Si se iluminan cinco indicadores, significa que la batería conserva menos del 60 por ciento de su capacidad de carga, por lo que se debería considerar su sustitución. Consulte el apartado “Rendimiento de la batería” en la página 136 para obtener más información sobre la duración de la batería.

Advertencia de batería baja



AVISO: Para evitar la pérdida de datos o que éstos resulten dañados, tras una advertencia de batería baja guarde inmediatamente el trabajo. A continuación, conecte el ordenador a una toma de alimentación eléctrica. El modo de hibernación se activa de forma automática si la carga de la batería se agota por completo.

Una ventana emergente le avisa cuando se ha agotado aproximadamente un 90% de la carga de la batería. Si tiene instaladas dos baterías, la advertencia de batería baja indica que se ha agotado aproximadamente un 90% de la carga combinada de ambas. El ordenador entrará en el modo de hibernación cuando la carga de la batería se encuentre en un nivel peligrosamente bajo.

Puede cambiar la configuración de las alarmas de la batería en **QuickSet** o en la ventana **Propiedades de Opciones de energía**. Consulte el apartado “Configuración de los valores de la administración de energía” en la *Guía del usuario* para obtener más información sobre cómo acceder a **QuickSet** o a la ventana **Propiedades de Opciones de energía**.

Conservación de energía de la batería

Realice las siguientes acciones para conservar la energía de la batería:

- Cuando pueda conecte el ordenador a una toma de alimentación eléctrica.
- Ponga el ordenador en modo de espera o en modo de hibernación cuando lo deje solo durante largos períodos de tiempo (consulte el apartado “Modos de administración de energía” de la *Guía del usuario*).
- Utilice el Power Management Wizard (Asistente para la administración de energía) o la ventana **Power Options Properties** (Propiedades de Opciones de energía) para seleccionar opciones que optimicen el uso de la energía del ordenador. También se pueden definir estas opciones para que se cambien cuando se pulse el botón de alimentación, se cierre la pantalla o se pulse <Fn><Esc>.

 **NOTA:** Consulte el apartado “Configuración de los valores de la administración de energía” de la *Guía del usuario* para obtener información sobre cómo conservar la energía de la batería.

Carga de la batería

Cuando conecte el ordenador a una toma de alimentación eléctrica o instale una batería mientras está conectado a una toma de alimentación eléctrica, comprobará la carga y la temperatura de la batería. Si es necesario, el adaptador de CA cargará la batería y mantendrá la carga.

 **NOTA:** Con Dell ExpressCharge™, cuando el ordenador está apagado, el adaptador de CA carga una batería completamente descargada al 80% en aproximadamente una hora y al 100% en aproximadamente dos horas. El tiempo de carga aumenta con el ordenador encendido. Puede dejar la batería en el ordenador todo el tiempo que desee. Los circuitos internos de la batería impiden que se sobrecargue.

Si la batería está caliente porque se ha estado usando en el ordenador o porque ha permanecido en un ambiente donde la temperatura es elevada, puede ser que no se cargue cuando se conecte el ordenador a una toma de alimentación eléctrica.

La batería está demasiado caliente para iniciar la recarga si el indicador luminoso  parpadea alternando entre el verde y el naranja. Desconecte el ordenador de la toma de corriente y deje que el ordenador y la batería se enfríen a la temperatura de la sala. A continuación, conecte el ordenador a una toma de corriente y siga recargando la batería.

Para obtener información sobre la solución de problemas de la batería, consulte el apartado “Problemas de alimentación” en la *Guía del usuario*.

Extracción de la batería

 **PRECAUCIÓN:** La batería está diseñada para funcionar con ordenadores Dell. El uso de baterías incompatibles puede aumentar el riesgo de incendio o explosión. Sustituya la batería únicamente por baterías de Dell. No utilice las baterías de otros ordenadores en su ordenador.

 **PRECAUCIÓN:** Antes de llevar a cabo estos procedimientos, apague el ordenador, desconecte el adaptador de CA de la toma de alimentación eléctrica y del ordenador, desconecte el módem del conector de pared y del ordenador y retire cualquier otro cable externo del ordenador.

 **AVISO:** Debe eliminar todos los cables externos del ordenador para evitar que se produzcan posibles daños en el conector.

Para extraer la batería:

- 1 Si el ordenador está conectado (acoplado) a un dispositivo de acoplamiento, desacóplelo. Si desea instrucciones, consulte la documentación incluida con el dispositivo de acoplamiento.
- 2 Asegúrese de que el ordenador esté apagado o suspendido en un modo de administración de energía.
- 3 Deslice el pasador de liberación de la batería situado en la parte inferior del ordenador y, a continuación, retire la batería del compartimento.

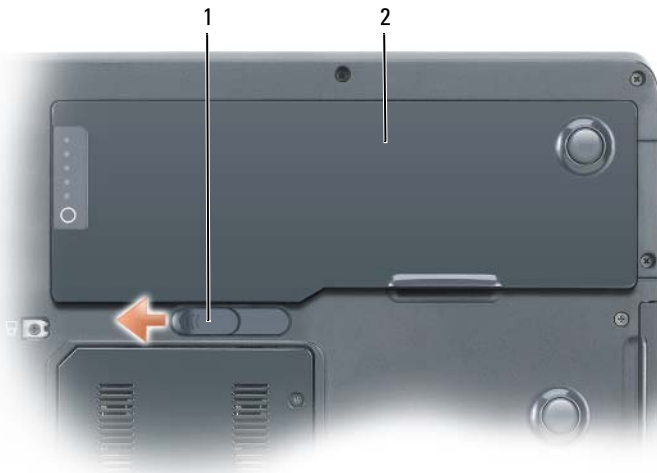

1 Pasador de liberación de la batería 2 Batería

Almacenamiento de una batería

Extraiga la batería cuando vaya a guardar el ordenador durante un período largo. Las baterías se descargan durante los almacenamientos prolongados. Tras un largo período de almacenamiento, recargue la batería completamente antes de utilizarla (consulte el apartado “Carga de la batería” en la página 140).

Solución de problemas

Bloqueos y problemas de software



PRECAUCIÓN: Antes de comenzar cualquiera de los procedimientos de esta sección, siga las instrucciones de seguridad que se encuentran en la *Guía de información del producto*.

El ordenador no se inicia

ASEGÚRESE DE QUE EL CABLE DE ALIMENTACIÓN ESTÁ DEBIDAMENTE CONECTADO AL ORDENADOR Y A LA TOMA DE ALIMENTACIÓN ELÉCTRICA

El ordenador no responde



AVISO: Es posible que pierda datos si no puede apagar el sistema operativo.

APAGUE EL ORDENADOR: Si el ordenador no responde cuando se pulsa una tecla del teclado o cuando se mueve el ratón, pulse y mantenga pulsado el botón de alimentación durante 8 o 10 segundos como mínimo (hasta que el ordenador se apague) y, a continuación, reinicielo.

Un programa no responde

FINALICE EL PROGRAMA

- 1 Pulse <Ctrl><Shift><Esc> simultáneamente para acceder al Administrador de tareas.
- 2 Haga clic en la ficha **Aplicaciones**.
- 3 Haga clic para seleccionar el programa que haya dejado de responder.
- 4 Haga clic en **Finalizar tarea**.

Un programa se bloquea repetidamente



NOTA: La mayoría de los programas incluyen instrucciones de instalación en la documentación correspondiente o en un disquete, CD o DVD.

COMPRUEBE LA DOCUMENTACIÓN DEL SOFTWARE: Si es necesario, desinstale el programa y, a continuación, vuelva a instalarlo.

Un programa está diseñado para un sistema operativo Windows anterior

EJECUTE EL ASISTENTE PARA COMPATIBILIDAD DE PROGRAMAS

Windows XP:

El Asistente para compatibilidad de programas configura un programa para que se ejecute en un entorno parecido a los entornos de sistemas operativos que no son Windows XP.

- 1 Haga clic en **Inicio** → **Todos los programas** → **Accesorios** → **Asistente para compatibilidad de programas**.
- 2 Haga clic en **Siguiente**.
- 3 Siga las instrucciones que aparecen en pantalla.

Windows Vista:

El Asistente para compatibilidad de programas configura un programa para que se ejecute en un entorno parecido a los entornos de sistemas operativos que no son Windows Vista.

- 1 Haga clic en **Inicio**  → **Panel de control** → **Programas** → **Usar un programa antiguo con esta versión de Windows**.
- 2 En la pantalla de bienvenida, haga clic en **Siguiente**.
- 3 Siga las instrucciones que aparecen en pantalla.

Aparece una pantalla azul sólido

APAGUE EL ORDENADOR: Si el ordenador no responde cuando se pulsa una tecla del teclado o cuando se mueve el ratón, pulse y mantenga pulsado el botón de alimentación durante 8 ó 10 segundos como mínimo (hasta que el ordenador se apague) y, a continuación, reinícielo.

Otros problemas de software

COMPRUEBE LA DOCUMENTACIÓN DEL SOFTWARE O PÓNGASE EN CONTACTO CON EL FABRICANTE DE SOFTWARE PARA OBTENER INFORMACIÓN SOBRE LA SOLUCIÓN DE PROBLEMAS

- Asegúrese de que el programa sea compatible con el sistema operativo instalado en el ordenador.
- Asegúrese de que el ordenador cumple los requisitos mínimos de hardware necesarios para ejecutar el software. Consulte la documentación del software para obtener más información.
- Asegúrese de que el programa esté instalado y configurado correctamente.
- Compruebe que los controladores de dispositivo no sean incompatibles con el programa.
- Si es necesario, desinstale el programa y, a continuación, vuelva a instalarlo.

HAGA UNA COPIA DE SEGURIDAD DE SUS ARCHIVOS INMEDIATAMENTE

UTILICE UN PROGRAMA DE DETECCIÓN DE VIRUS PARA COMPROBAR LA UNIDAD DE DISCO DURO, LOS DISCOS FLEXIBLES, LOS CD O LOS DVD

GUARDE Y CIERRE CUALQUIER ARCHIVO O PROGRAMA QUE ESTÉ ABIERTO Y APAGUE EL ORDENADOR A TRAVÉS DEL MENÚ INICIO

Dell Diagnostics



PRECAUCIÓN: Antes de comenzar cualquiera de los procedimientos de esta sección, siga las instrucciones de seguridad que se encuentran en la *Guía de información del producto*.

Cuándo utilizar los Dell Diagnostics (Diagnósticos Dell)

Si tiene problemas con el ordenador, realice las comprobaciones del apartado Bloqueos y problemas de software (consulte el apartado “Bloqueos y problemas de software” en la página 142) y ejecute los Dell Diagnostics antes de ponerse en contacto con Dell para obtener asistencia técnica.

Se recomienda imprimir estos procesos antes de empezar.



AVISO: Los Dell Diagnostics (Diagnósticos Dell) funcionan sólo en ordenadores Dell.



NOTA: El soporte multimedia *Drivers and Utilities* (Controladores y utilidades) es opcional y es posible que no se entregue con su ordenador.

Inicie los Dell Diagnostics desde la unidad de disco duro o el soporte multimedia *Drivers and Utilities* (Controladores y utilidades).

Inicio de Dell Diagnostics desde la unidad de disco duro

Los Dell Diagnostics están situados en una partición para la utilidad de diagnóstico separada en la unidad de disco duro.



NOTA: Si el ordenador no muestra una imagen en la pantalla, póngase en contacto con Dell (consulte el apartado “Cómo ponerse en contacto con Dell” de la *Guía del usuario*).



NOTA: Si el ordenador está conectado (acoplado) a un dispositivo de acoplamiento, desacóplelo. Si desea instrucciones, consulte la documentación incluida con el dispositivo de acoplamiento.

- 1 Asegúrese de que el ordenador esté conectado a una toma de alimentación eléctrica que funcione correctamente.
- 2 Encienda (o reinicie) el ordenador.
- 3 Inicie los Dell Diagnostics (Diagnósticos Dell) de una de las dos maneras siguientes:

 **NOTA:** Si espera demasiado y aparece el logotipo del sistema operativo, siga esperando hasta que vea el escritorio de Microsoft Windows y, a continuación, cierre el ordenador e inténtelo de nuevo.

- Cuando aparezca el logotipo DELL, oprima <F12> inmediatamente. Seleccione **Diagnósticos** del menú de inicio y pulse <Intro>.

 **NOTA:** Antes de intentar la siguiente opción, el ordenador debe estar completamente apagado.

- Pulse y mantenga pulsada la tecla <Fn> mientras se está encendiendo el ordenador.

 **NOTA:** Si ve un mensaje que indica que no se ha encontrado ninguna partición de utilidad de diagnóstico, ejecute los Dell Diagnostics desde el soporte multimedia *Drivers and Utilities* (Controladores y utilidades).



El ordenador ejecutará la Evaluación del sistema antes de la inicialización (PSA), una serie de pruebas iniciales de la placa base, el teclado, la pantalla, la memoria, la unidad de disco duro, etc.

- Durante la evaluación, responda a las preguntas que puedan formularse.
- Si se detectan fallos durante la Evaluación del sistema antes de la inicialización, anote los códigos de error y, a continuación, póngase en contacto con Dell (consulte el apartado “Cómo ponerse en contacto con Dell” en la *Guía del usuario*).

Si la Evaluación del sistema antes de la inicialización se realiza correctamente, aparecerá el mensaje siguiente “Booting Dell Diagnostic Utility Partition. Press any key to continue” (Iniciando la partición de la utilidad Diagnósticos Dell. Pulse cualquier tecla para continuar).

- 4 Pulse cualquier tecla para iniciar los Dell Diagnostics desde la partición para la utilidad de diagnóstico del disco duro.
- 5 Cuando aparezca el Main Menu (Menú principal) de Dell Diagnostics, seleccione la prueba que desee ejecutar (consulte el apartado “Menú principal de Dell Diagnostics” en la página 146).

Inicio de los Dell Diagnostics desde el soporte multimedia Drivers and Utilities (Controladores y utilidades)

- 1 Inserte el soporte *Drivers and Utilities* (Controladores y utilidades).
- 2 Apague y reinicie el ordenador
Cuando aparezca el logotipo DELL, oprima <F12> inmediatamente .
 **NOTA:** Si espera demasiado y aparece el logotipo del sistema operativo, siga esperando hasta que vea el escritorio de Microsoft Windows y, a continuación, cierre el ordenador e inténtelo de nuevo.
 **NOTA:** Los siguientes pasos cambian la secuencia de inicio una sola vez. La próxima vez que inicie el ordenador, éste lo hará según los dispositivos especificados en el programa Configuración del sistema.
- 3 Cuando aparezca la lista de dispositivos de inicio, resalte CD/DVD/CD-RW y pulse <Intro>.
- 4 Seleccione la opción **Boot from CD-ROM** (Iniciar desde CD-ROM) del menú que aparezca y pulse <Intro>.
- 5 Escriba 1 para iniciar el menú del CD y pulse <Intro> para continuar. Seleccione **Run the 32 Bit Dell Diagnostics** (Ejecutar los Dell Diagnostics de 32 bits) de la lista numerada. Si se muestran varias versiones, seleccione la apropiada para su ordenador.
- 6 Cuando aparezca el **Main Menu** (Menú principal) de Dell Diagnostics, seleccione la prueba que desee ejecutar.

Menú principal de Dell Diagnostics

- 1 Una vez se hayan cargado los Dell Diagnostics y aparezca la pantalla **Main Menu** (Menú principal), haga clic en el botón de la opción que desea.
 **NOTA:** Se recomienda que seleccione **Test System** (Probar sistema) para ejecutar una prueba completa en el ordenador.

Opción	Función
Test Memory (Probar memoria)	Ejecuta la prueba de memoria independiente
Test System (Probar sistema)	Ejecuta los diagnósticos del sistema
Exit (Salir)	Sale de los diagnósticos

- 2 Después de seleccionar la opción **Test System** (Probar sistema) en el menú principal, aparecerá el siguiente menú:



NOTA: Se recomienda que seleccione **Extended Test** (Prueba exhaustiva) en el siguiente menú para realizar una comprobación más exhaustiva de los dispositivos del ordenador.

Opción	Función
Express Test (Prueba rápida)	Realiza una prueba rápida de los dispositivos del sistema. Suele tardar de 10 a 20 minutos.
Extended Test (Prueba exhaustiva)	Realiza una prueba exhaustiva de los dispositivos del sistema. Esta prueba se realiza normalmente en una hora o más.
Custom Test (Prueba personalizada)	Se utiliza para probar un dispositivo específico o personalizar las pruebas que se van a ejecutar.
Symptom Tree (Árbol de síntomas)	Esta opción le permite seleccionar pruebas basadas en un síntoma del problema que tiene. Esta opción enumera los síntomas más comunes.

- 3 Si se produce un problema durante una prueba, aparecerá un mensaje con un código de error y una descripción del problema. Anote el código de error y la descripción del problema y póngase en contacto con Dell (consulte el apartado “Cómo ponerse en contacto con Dell” en la *Guía del usuario*).



NOTA: La etiqueta de servicio para su ordenador está situada en la parte superior de cada pantalla de prueba. Si se pone en contacto con Dell, el personal de asistencia técnica le pedirá su etiqueta de servicio.

- 4 Si ejecuta una prueba desde la opción **Custom Test** (Prueba personalizada) o **Symptom Tree** (Árbol de síntomas), haga clic en la ficha correspondiente que se describe en la tabla siguiente para obtener más información.

Ficha	Función
Results (Resultado)	Muestra el resultado de la prueba y las condiciones de error encontradas.
Errors (Errores)	Muestra las condiciones de error encontradas, los códigos de error y la descripción del problema.
Help (Ayuda)	Describe la prueba y puede indicar los requisitos para ejecutarla.
Configuration (Configuración)	Muestra la configuración de hardware del dispositivo seleccionado. Dell Diagnostics obtiene la información de configuración de todos los dispositivos a partir de la configuración del sistema, la memoria y varias pruebas internas, y la muestra en la lista de dispositivos del panel izquierdo de la pantalla. La lista de dispositivos puede que no muestre los nombres de todos los componentes instalados en el ordenador o de todos los dispositivos conectados al ordenador.
Parameters (Parámetros)	Permite personalizar la prueba cambiando su configuración.

- 5** Cuando las pruebas hayan terminado, cierre la pantalla de la prueba para volver a la pantalla **Main Menu** (Menú principal). Para salir de Dell Diagnostics y reiniciar el ordenador, cierre la pantalla **Main Menu** (Menú principal).
- 6** Retire el soporte multimedia *Drivers and Utilities* (Controladores y utilidades) (si corresponde).

Índice

A

- archivo de ayuda
 - Centro de ayuda y soporte técnico de Windows, 129
- Ayuda de QuickSet, 129

B

- batería
 - almacenar, 141
 - cargar, 140
 - comprobación de la carga, 137
 - extraer, 140
 - medidor de carga, 138
 - medidor de energía, 137-138
 - rendimiento, 136

C

- CD
 - sistema operativo, 130
- CD Operating System (Sistema operativo), 130
- Centro de ayuda y soporte técnico, 129
- Contrato de licencia del usuario
 - final, 126

D

- Dell Diagnostics, 144
- diagnósticos
 - Dell, 144
- documentación
 - Contrato de licencia del usuario
 - final, 126
 - en línea, 127
 - ergonomía, 126
 - garantía, 126
 - Guía de información del producto, 126
 - Guía del usuario, 127
 - reglamentaria, 126
 - seguridad, 126

E

- etiqueta de servicio, 126
- etiquetas
 - etiqueta de servicio, 126
 - Microsoft Windows, 126

G

- Guía de información del producto, 126
- Guía del usuario, 127

H

Hardware
Dell Diagnostics, 144

I

información reglamentaria, 126

información sobre
ergonomía, 126

información sobre la
garantía, 126

Inicio de Dell Diagnostics
desde la unidad de disco
duro, 144

Inicio de los Dell Diagnostics
desde el CD Drivers and Utilities
(Controladores y
utilidades), 146

instrucciones de seguridad, 126

O

ordenador
no responde, 142
se bloquea, 142-143

P

problemas
Dell Diagnostics, 144
el ordenador no responde, 142
el ordenador se bloquea, 142-143
general, 142
pantalla azul, 143
software, 142-143
un programa no responde, 142
un programa se bloquea, 142

R

ResourceCD
Dell Diagnostics, 144

S

sistema operativo
volver a instalar, 130

sitio web de asistencia
técnica, 127

sitio web de asistencia técnica de
Dell, 127

software
problemas, 142-143

solución de problemas
Centro de ayuda y soporte
técnico, 129
Dell Diagnostics, 144

U

unidad óptica
 descripción, 133

W

Windows XP
 Centro de ayuda y soporte
 técnico, 129
 volver a instalar, 130

